



Apple Teacher

Mac 版 Keynote 入门指南

macOS Sierra



欢迎

Keynote 是一款功能强大的 app，可帮助你和你的学生创建和发表精美的演示文稿。本教学活动指南将向你说明如何使用 Mac 版 Keynote 来构建标题为“了解猫头鹰”的 Keynote 演示文稿。我们将会介绍 Keynote 的基本元素和功能，教你如何制作精美的幻灯片，指导你完成导出过程，还会向你说明如何与其他人一起来完成演示文稿。在这个过程中，你会学习一些基本技能并由此获得灵感，自己动手创建精美的演示文稿，让学习体验更加丰富有趣。

关于 Keynote

有了 Keynote, 你和你的学生可以利用动画和过渡效果, 使引述、历史图表、数学图表和科学实验栩栩如生。不但如此, 还可以通过添加交互式元素来促进个性化的自主学习。通过使用演示文稿中的链接来指导学员完成完全可自定的体验。Keynote 可帮助你和你的学生通过摆事实、讲道理来培养批判性思维能力。如果没有 Keynote, 请现在从 Mac App Store 进行[下载](#)。



如何使用本指南

除了分步说明之外，本指南中还包含一些交互式元素，这些元素提供了一些对你构建演示文稿有所帮助的补充说明。请仔细研究并掌握下面这些元素。

图库

本书中穿插了一些截屏，用于说明操作步骤。如果图像下方显示有多个点和相关说明文字，那么表明有多个图像可供查看，你可以点按或横向滑动屏幕来查看各个图像。你可以使用右边的图像来试一下。

交互式文本

构建演示文稿时，点按[绿色文字](#)可获得相关视觉引导和提示。



图像 1



如何使用本指南 (续)

构建项目时, 最好是在 Mac 上将 iBooks 和 Keynote 窗口并排打开。建议你将要用于项目的文本文件打开且保持可用。如果你还有 iPad, 可以在 iPad 版 iBooks 中下载并打开本指南。然后, 按照 iPad 上的步骤在 Mac 上构建项目。

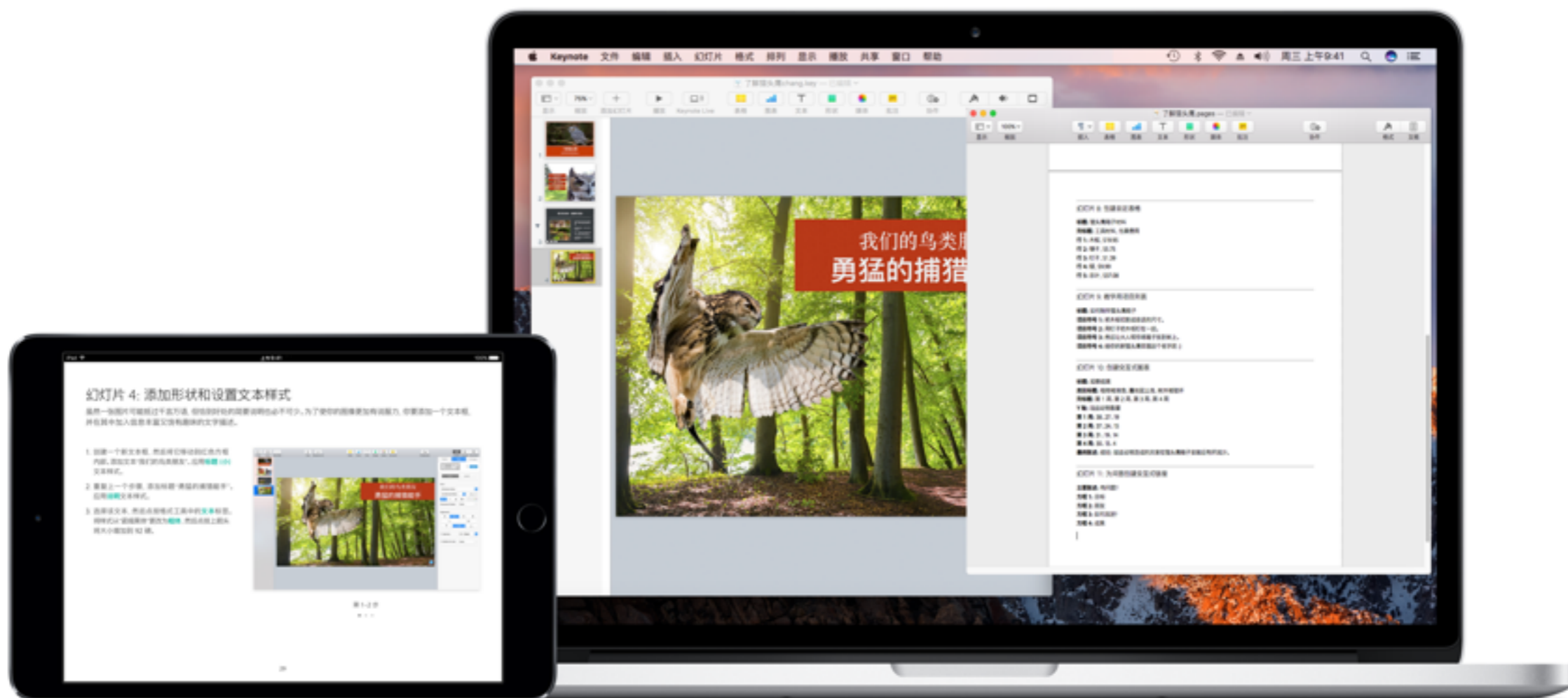

2

了解 Keynote

Keynote 中提供了众多简单易用的可视化工具和影院级的过渡效果, 能够助你构建炫酷的演示文稿。开始构建“了解猫头鹰”演示文稿之前, 充分了解这些工具的使用方法会让你事半功倍。因此在本节中, 我们将重点介绍 Keynote 工具栏和界面的使用。花几分钟的时间来学习基本概念。

主题

要在 Keynote 中创建演示文稿，你可以从包括占位符文本和图形的主题入手，然后根据自己的需要进行修改。在选择一个主题创建新的演示文稿之后，你可以添加自己的文本、图像、形状、表格、图表、甚至视频来自定该演示文稿。

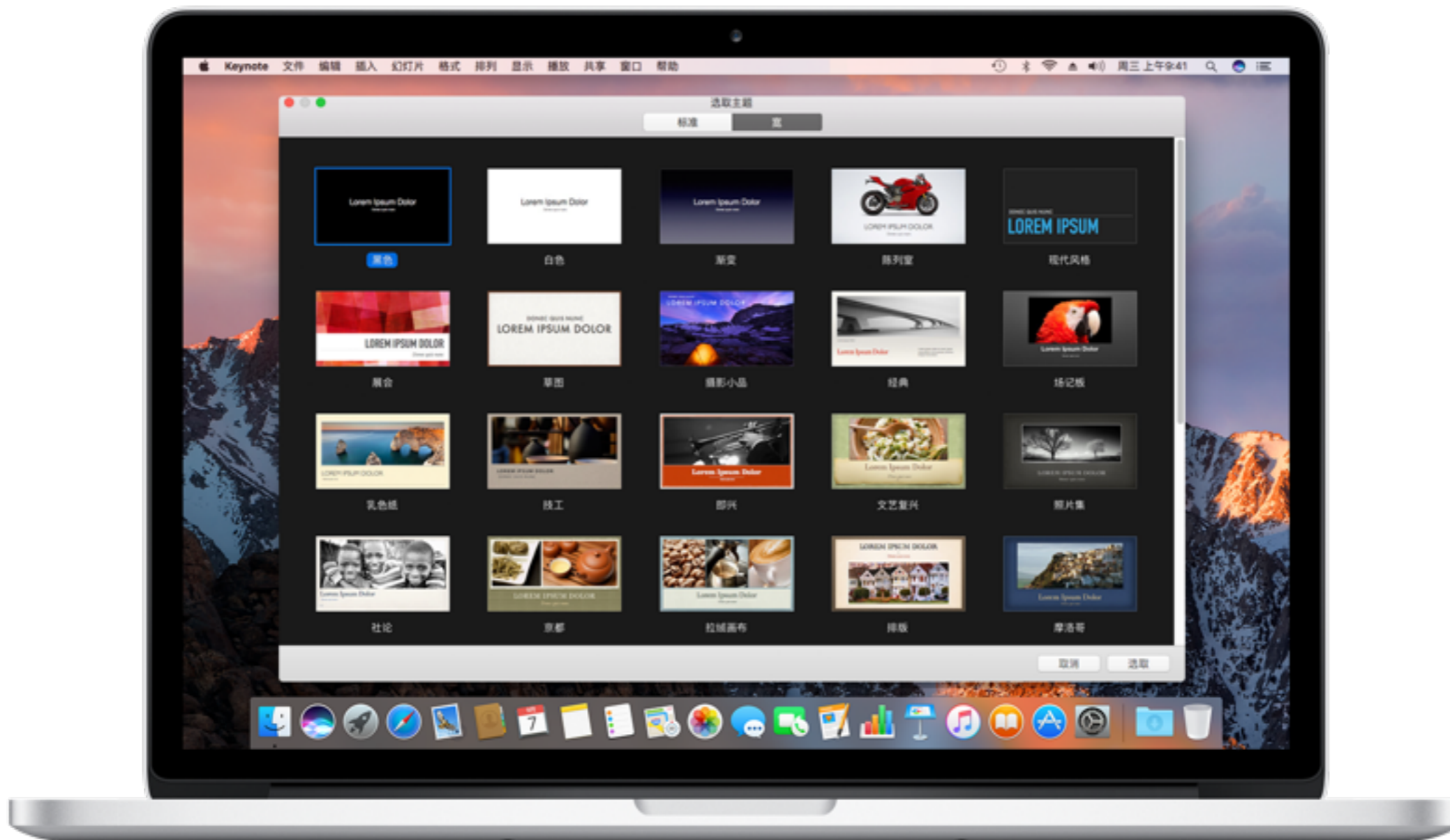

Keynote 工具栏和界面导航

开始构建演示文稿之前, 先来熟悉一下你在 Keynote 中会用到的界面和工具栏按钮。

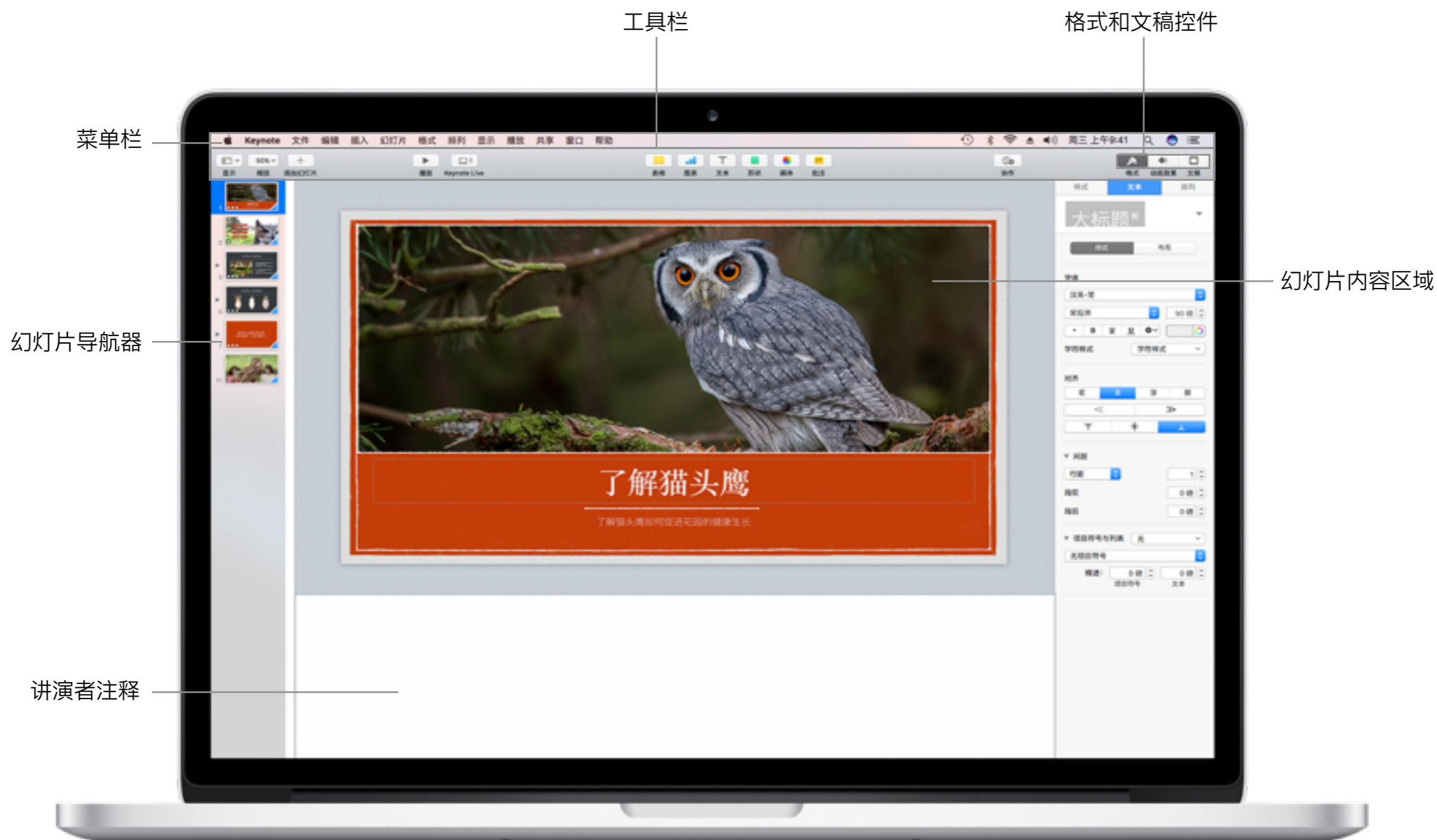

使用 Keynote 工具栏按钮

开始构建演示文稿之前, 请点按下面的交互式图像上带有绿色轮廓的按钮, 来了解有关构建 Keynote 演示文稿时可使用的工具的信息。



重新定位、对齐和调整对象的大小

重新定位

要重新定位幻灯片上的某个对象，请点按选择该对象，然后根据需要将它拖移到适当的位置。

对齐

使用 Keynote 中的标尺和对齐参考线可以轻松地将幻灯片上的元素排列至完美的效果。当对象对齐且间距相等时，即会显示黄色参考线。

调整大小

对象边缘有八个白色选择控制柄，拖动其中任意一个控制柄即可将对象向不同方向进行拉伸。

如果你按 Shift 键并拖移角上的控制柄，即会出现一条黄色的对角虚线。你可以在沿对角线拖动角上的控制柄时使用它作为参考线以确保与原始对象的比例一致。

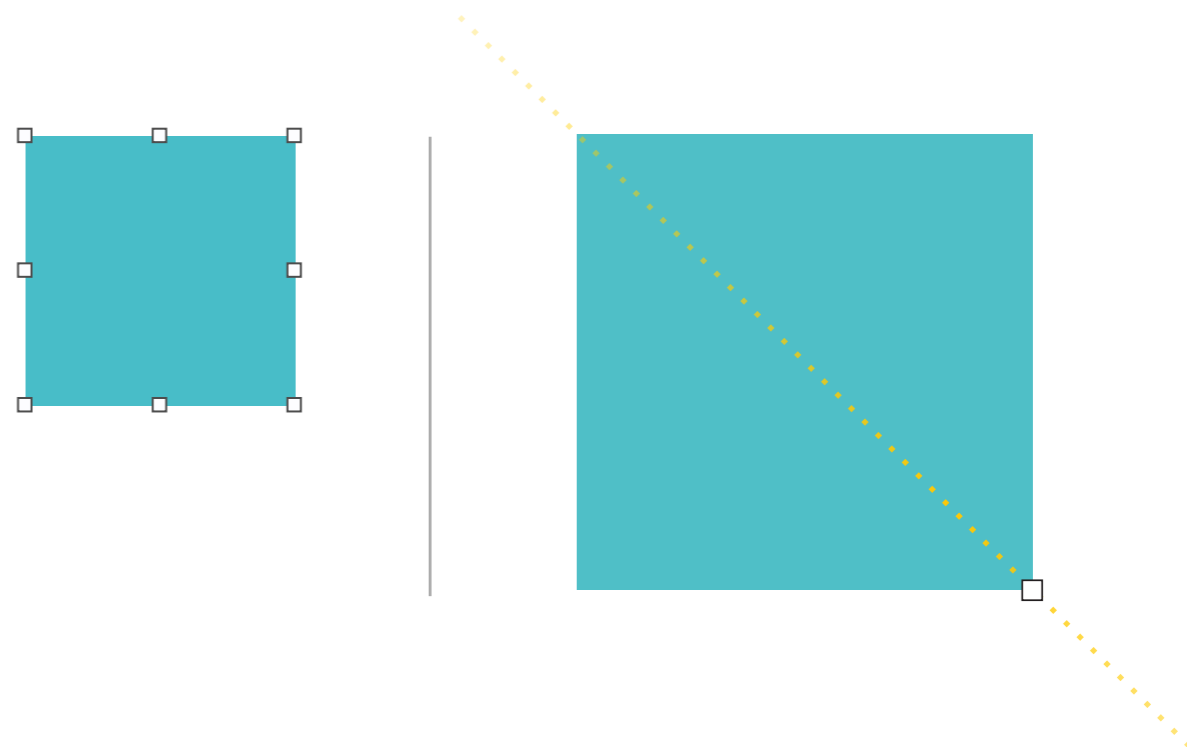
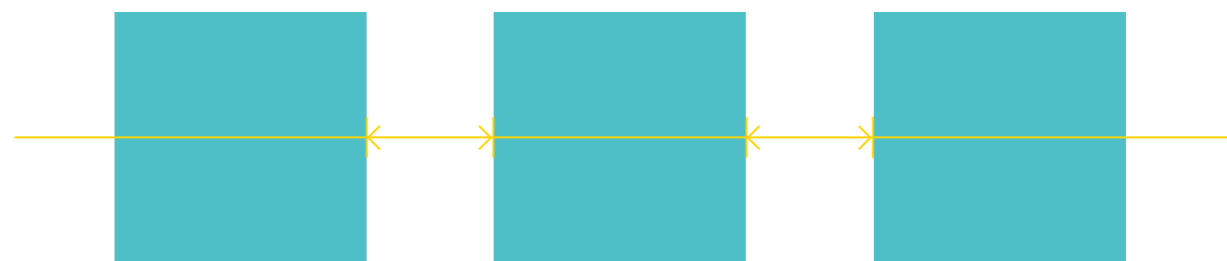

3

构建 Keynote 演示文稿

构建“了解猫头鹰”演示文稿的每一张幻灯片时，你都能练习使用一些新的技能，例如添加照片，为幻灯片添加动画效果，以及使用交互式图表对你的数据进行说明。你将学习如何使用标题幻灯片、内容安排幻灯片和转换幻灯片等不同类型的幻灯片来制作精美的演示文稿。整个过程结束后，你就能够了解如何创建、交付和共享精美的演示文稿，让整个班级都参与进来。在演示文稿每张幻灯片的说明的开头，你都会看到一个幻灯片示例，告诉你完成后幻灯片应是什么样子。你可以参考这个示例来放置对象和文本，以及调整它们的大小。在章节的结尾处是一个完整版的演示文稿。

技能

下面列出了你在构建“了解猫头鹰”时会练习到的一些技能。点按任意项目可直接转到相应的页面。

[选择主题](#)

[拷贝和粘贴文本](#)

[插入图像和为幻灯片添加动画效果](#)

[插入视频](#)

[创建形状和应用样式](#)

[制作项目列表](#)

[为项目符号列表添加动画效果](#)

[添加背景图像](#)

[使用即时 Alpha](#)

[为图像添加动画效果](#)

[添加形状和设置文本样式](#)

[为多个对象添加动画效果](#)

[使用神奇移动为多个对象添加过渡效果](#)

[插入转换幻灯片](#)

[创建自定表格](#)

[创建教学用项目列表](#)

[构建交互式图表](#)

[为问答创建交互式链接](#)

[添加交互式退出按钮](#)

[组合幻灯片](#)

[检查和添加批注](#)

[导出演示文稿](#)

[发送演示文稿](#)

[协作完成演示文稿](#)

[使用 Keynote Live 播放演示文稿](#)

下载素材

你需要将 [Keynote 项目素材](#) 文件夹下载到 Mac。此文件夹中包含 Pages 文稿、图像以及用于演示文稿中每张幻灯片的其他媒体内容。

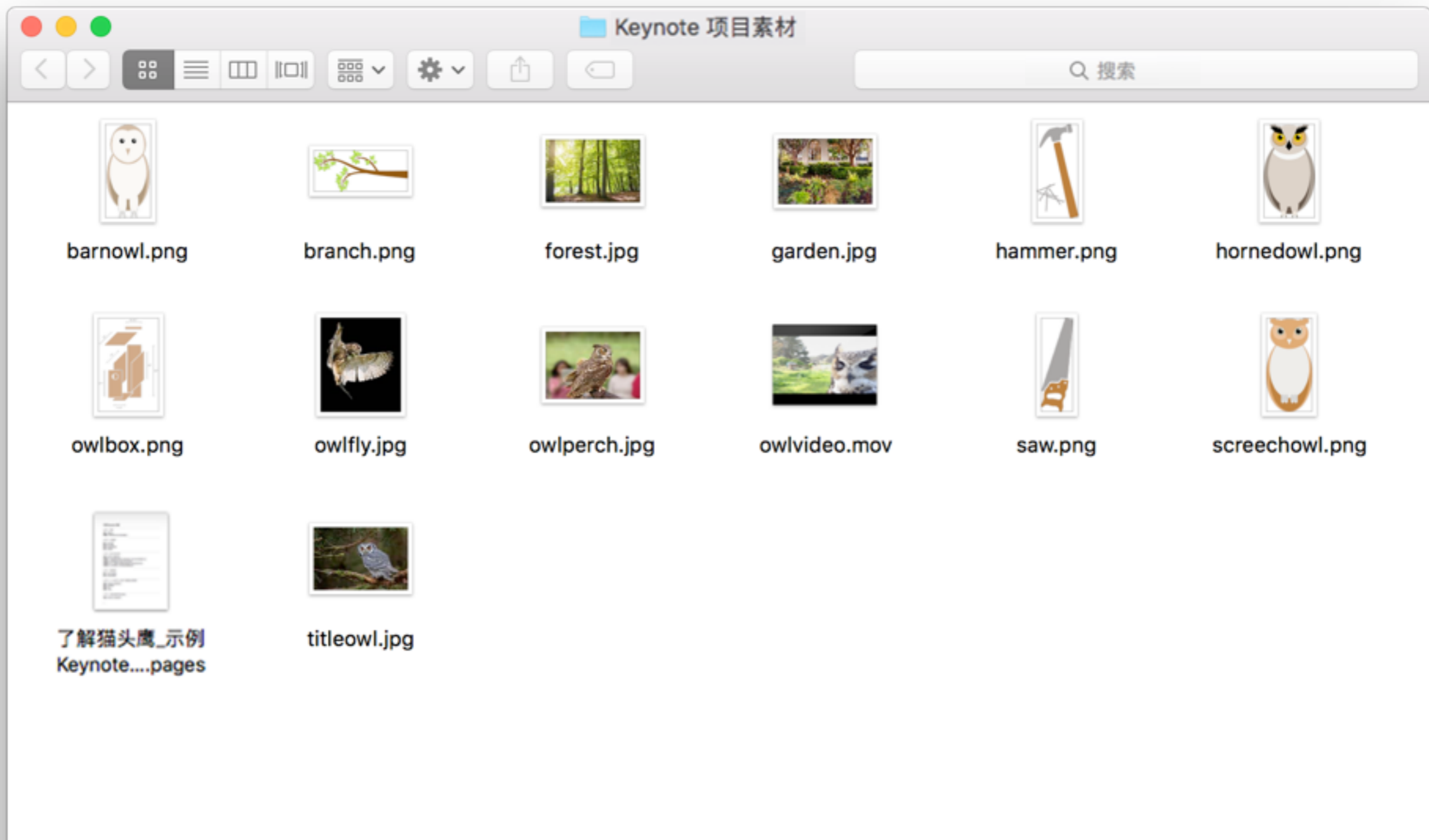

幻灯片 1: 标题



了解猫头鹰

了解猫头鹰如何促进花园的健康生长

幻灯片 1: 选择主题

现在, 你已经熟悉了 app 的基本工具, 让我们开始构建 Keynote 演示文稿吧。

1. 在 Mac 上打开 Keynote app。Keynote 将打开名为“主题选取器”的屏幕。这将显示 Apple 设计的主题。从“主题选取器”的“宽幅”标签中选择**即兴**。如果 Keynote 没有打开“主题选取器”, 请点按窗口左下方的“新建文稿”按钮。
2. Keynote 会自动将你的演示文稿命名为“未命名”。点按窗口顶部默认名称右侧的箭头, 然后键入新标题“了解猫头鹰”。

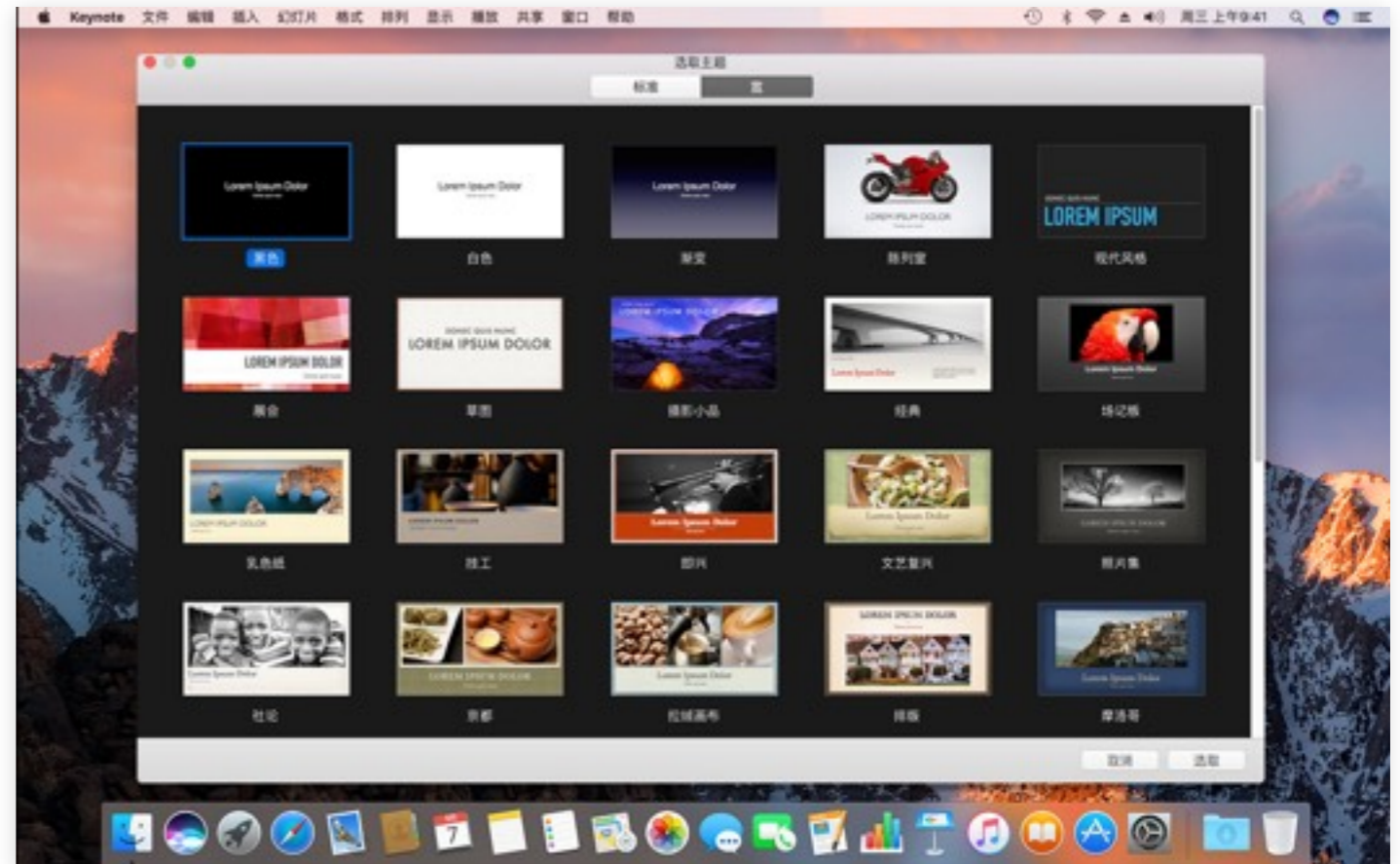

幻灯片 1: 拷贝和粘贴文本

你的新演示文稿会自动以默认的标题幻灯片开始。你可以继续使用这个纯文本的基本布局,也可以向你的标题幻灯片中添加引人入胜的图像。来试试看吧。

1. 点按“添加幻灯片”按钮  打开幻灯片导航器,来添加新幻灯片。
2. 点按选择**照片 – 水平幻灯片**布局。你可以在幻灯片导航器中选择原始“标题”幻灯片,然后按键盘上的 Delete 键将其删除。
3. 打开已下载的 **Pages** 文稿。其中包含你的演示文稿需要用到的所有文本。

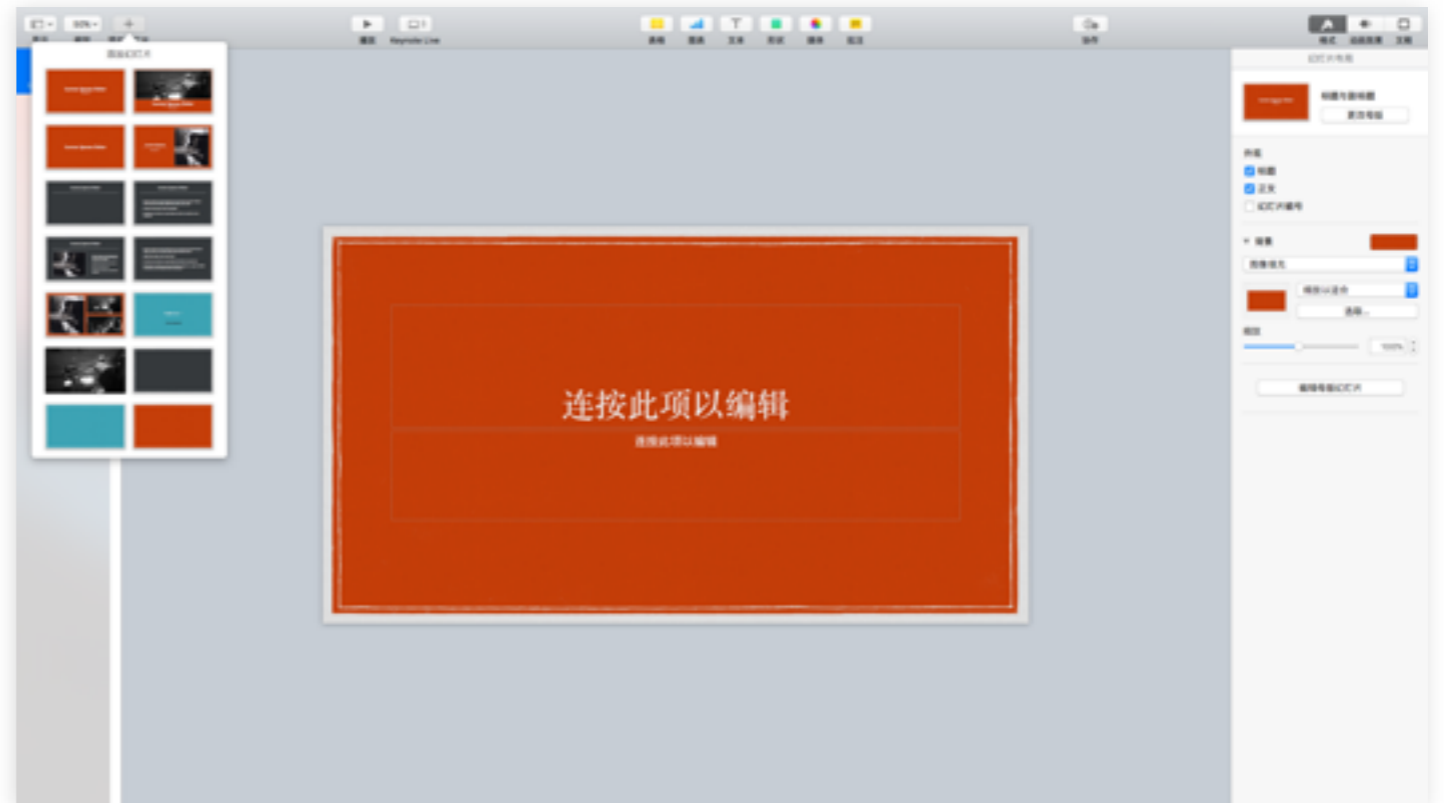

第 1 步

幻灯片 1: 拷贝和粘贴文本 (续)

4. 选择 Pages 文稿中的“了解猫头鹰”文本, 然后在“编辑”菜单中, 选择“拷贝”或按键盘上的 Command-C。
5. 点按返回你的 Keynote 演示文稿, 然后连接标题文本框。注意占位符标题文本会消失。
6. 点按“编辑”菜单, 然后选择“粘贴并匹配样式”。对副标题文本框重复上述步骤。

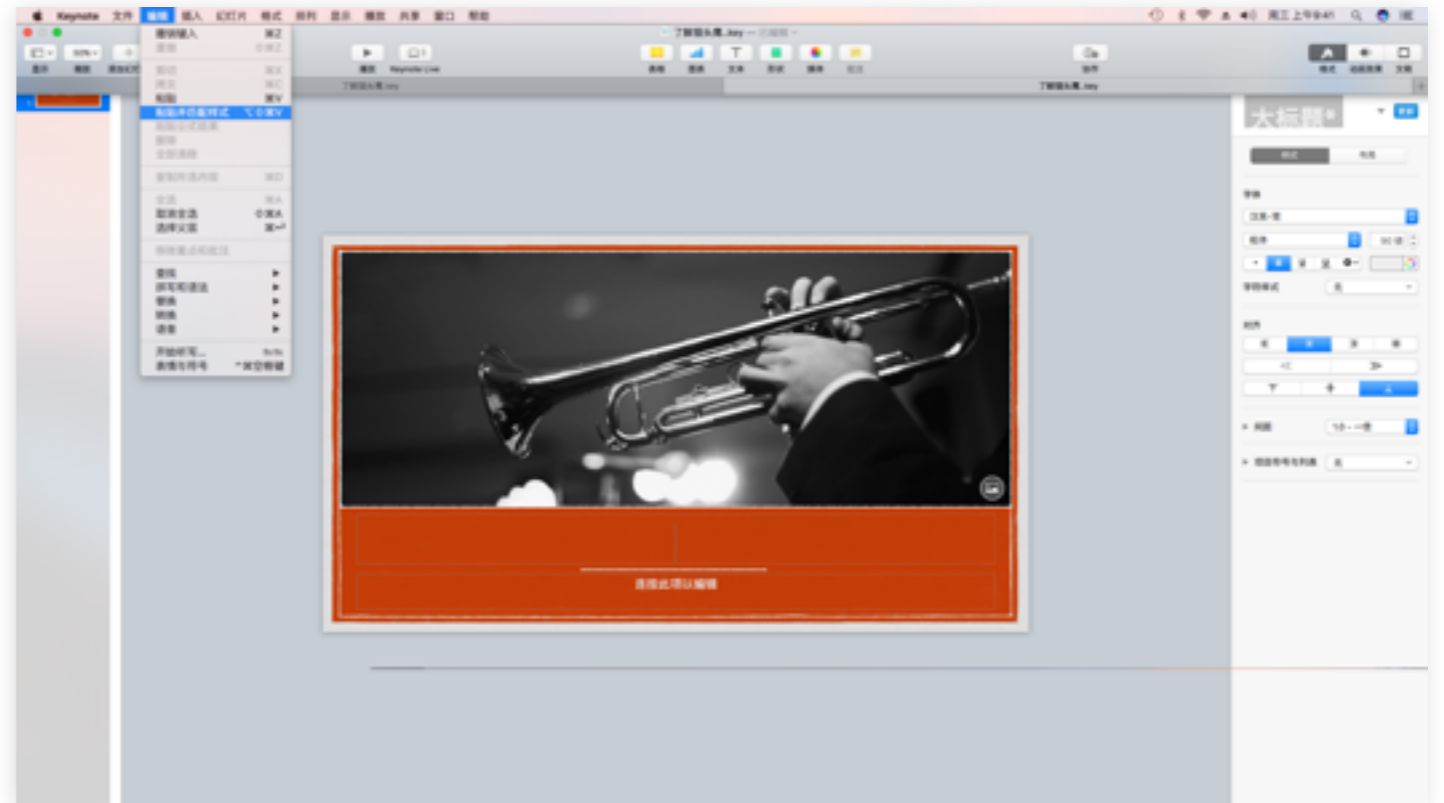

第 6a 步



幻灯片 1: 插入图像和为幻灯片添加动画效果

在此活动中, 你将学习如何将默认占位符图像替换成你自己的图像。然后, 你将添加动画效果, 使它更加引人入胜。

1. 打开所下载的 Keynote 项目素材文件夹, 然后找到 **titleowl.jpg** 图像。将其拖动到幻灯片上以替换占位符图像。
2. 点按工具栏中的“动画效果”按钮 。
3. 点按**添加效果**按钮。向下滚动并选择**掀开**。使用**持续时间与方向**滑块, 将持续时间设置为 1.50 秒。



第 1 步



幻灯片 2: 内容安排



我们的目标



我们的朋友

如何吸引猫头鹰

观察结果

幻灯片 2: 插入视频

内容安排幻灯片是介绍演示文稿中要讨论的主题的最佳方式。现在你将练习使用“主题选取器”中的内容安排幻灯片来插入视频、创建形状、调整形状大小和应用样式。

1. 点按“添加幻灯片”按钮  来添加新的幻灯片，然后选择**照片**布局主题。
2. 打开 Keynote 的项目素材文件夹，然后找到 **owlvideo.m4v** 影片。将其拖动到新幻灯片上放好。
3. 点按“格式”按钮 ，再点按**影片标签**，然后取消选择“在点按时开始播放影片”选项。
4. 点按**排列**，将影片的宽度和高度调整为 1920x1080，然后将它定位到 0 磅 X、0 磅 Y。





第 1 步



幻灯片 2: 创建形状和应用样式

形状是用来高亮显示幻灯片中文本的最有效途径。尝试使用不同的形状和文本样式来创建合适的效果并进行适当的陈述。

1. 点按工具栏中的“形状”按钮  添加一个形状。选择“形状”菜单左上角的正方形。
2. 将该形状拉伸并调整为水平矩形, 然后将它重新定位到猫头鹰耳朵的左边。
3. 选中该矩形后, 点按“格式”按钮 , 然后点按**样式**标签。
4. 选择**砖红色**色板, 更改矩形的颜色。
5. 通过拷贝粘贴或按键盘上的 Command-D 进行复制的方式再添加三个方框, 使方框总数达到四个。
6. 将这三个方框依次放置在第一个方框的下面。当你开始移动这些方框时会显示黄色参考线, 使用这些参考线可确保它们均匀地隔开且相互对齐。

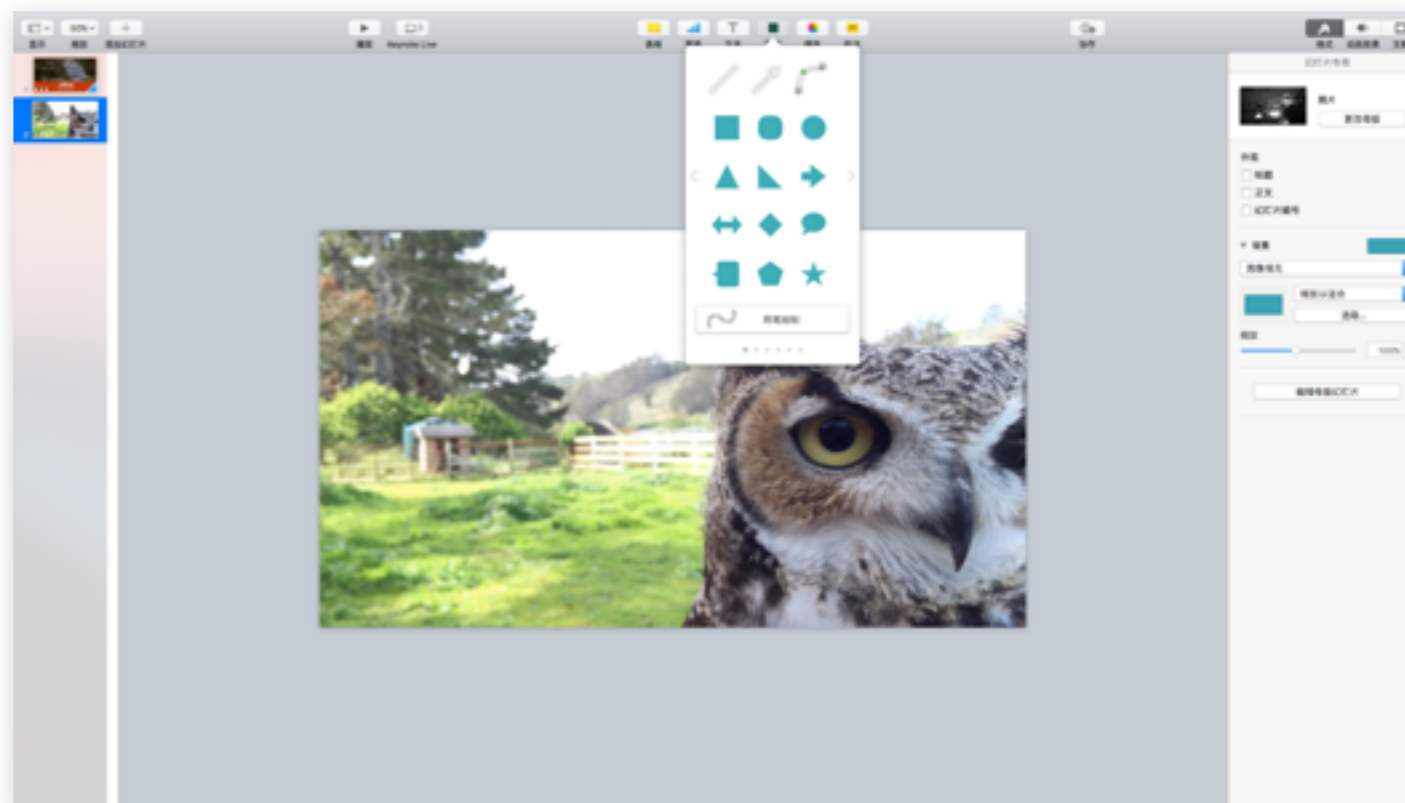

第 1 步



幻灯片 2: 创建形状和应用样式 (续)

7. 连接第一个方框, 然后键入“我们的目标”作为第一个内容安排要点。
8. 将 Pages 文稿中的其余内容安排项目添加到其他三个方框中, 也可以直接键入其中。
9. 点按影片后面的灰色背景以取消选中方框。点按工具栏中的“动画效果”按钮 , 然后点按“操作”标签。
10. 点按**添加效果**, 然后从出现的菜单中选择“掀开”。使用**持续时间与方向**滑块, 将持续时间设置为 1.50 秒。

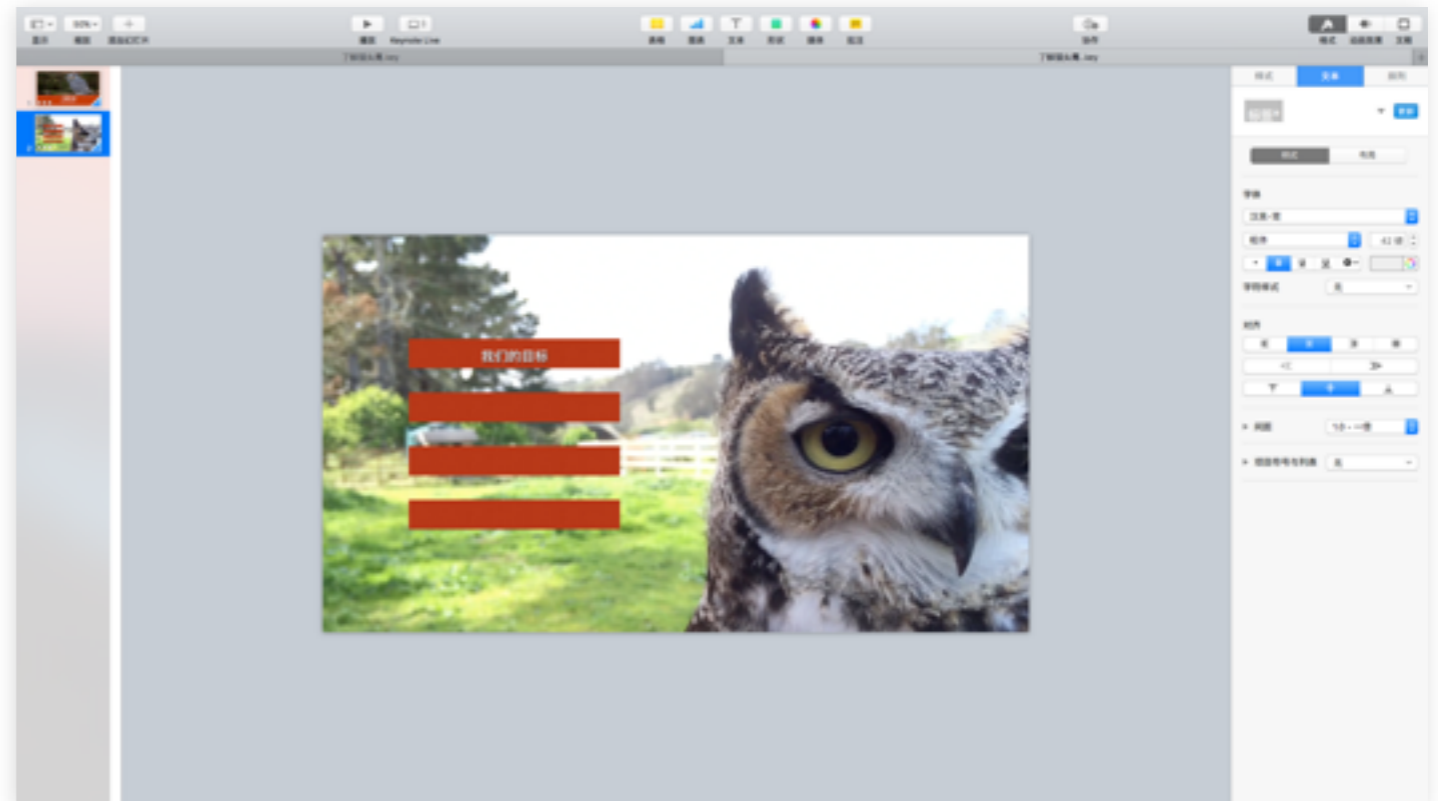

第 7 步



幻灯片 3: 照片和项目符号

我们的目标: 健康的花园



- 田鼠和家鼠会啃食我们花园里的植物, 而其它啮齿动物喜欢刨土堆。
- 猫头鹰捕食田鼠、家鼠以及其它啮齿动物。
- 所以, 如果我们的花园附近有猫头鹰, 啮齿动物就会有所减少!
- 这也就意味着, 我们的植物会更健康地成长!

幻灯片 3: 制作项目符号列表

现在, 我们利用构建第三张幻灯片这一过程来探索一下使用预定义主题有哪些好处。

1. 添加布局为**标题、项目符号与照片**的新幻灯片。
2. 在标题框中键入“我们的目标: 健康的花园”。
3. 在 Keynote 项目素材文件夹中找到 **garden.jpg** 图像, 然后将其拖动到幻灯片上以替换图像占位符。
4. 从 Pages 文稿中拷贝项目符号文本并使用“粘贴并匹配样式”粘贴进来。注意项目符号的格式是自动设置的。如果格式不正确, 或者在粘贴之后不自动添加新的项目符号, 请确保你在每行文本的结尾选择了不可见的段落标记。

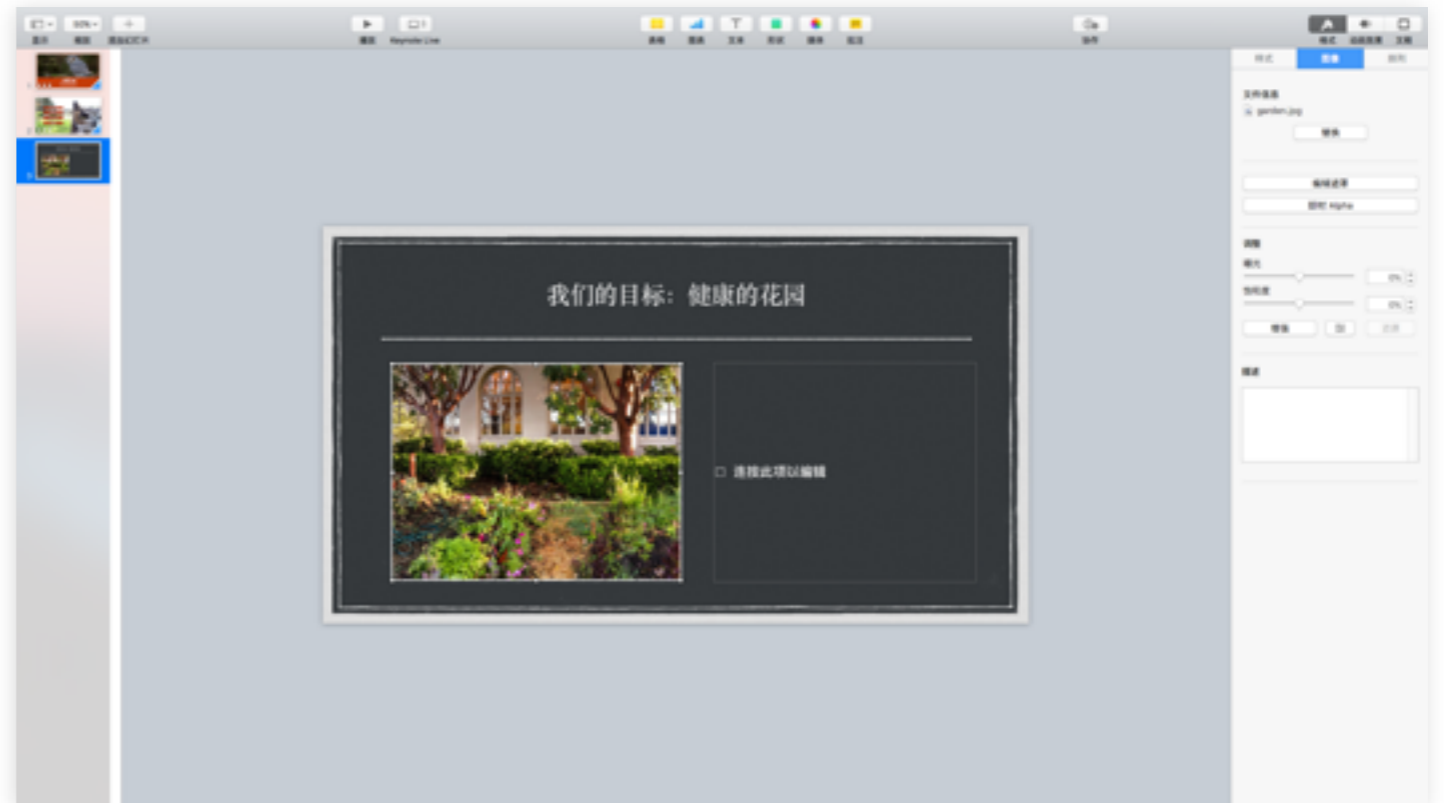



第 1-3 步



幻灯片 3: 为项目符号列表添加动画效果

或许你在进行实际演示时, 会想要一次只显示一项要点, 或是在将要点添加到幻灯片后, 添加更多注解。现在就来学习如何提升演示文稿的专业水准。

1. 要为项目符号列表添加动画效果, 请选择该框并按“动画效果”按钮 。点按**构件出现**, 再点按**添加效果**, 然后选择“渐隐渐现”。
2. 在**播放方式**菜单中, 选择“按项目符号”。
3. 使用**持续时间**滑块, 将持续时间设置为 0.50 秒。点按项目符号列表文本框的外部。
4. 点按“动画效果”按钮 , 再点按**添加效果**, 然后选择“翻转”。将持续时间设置为 1.50 秒。

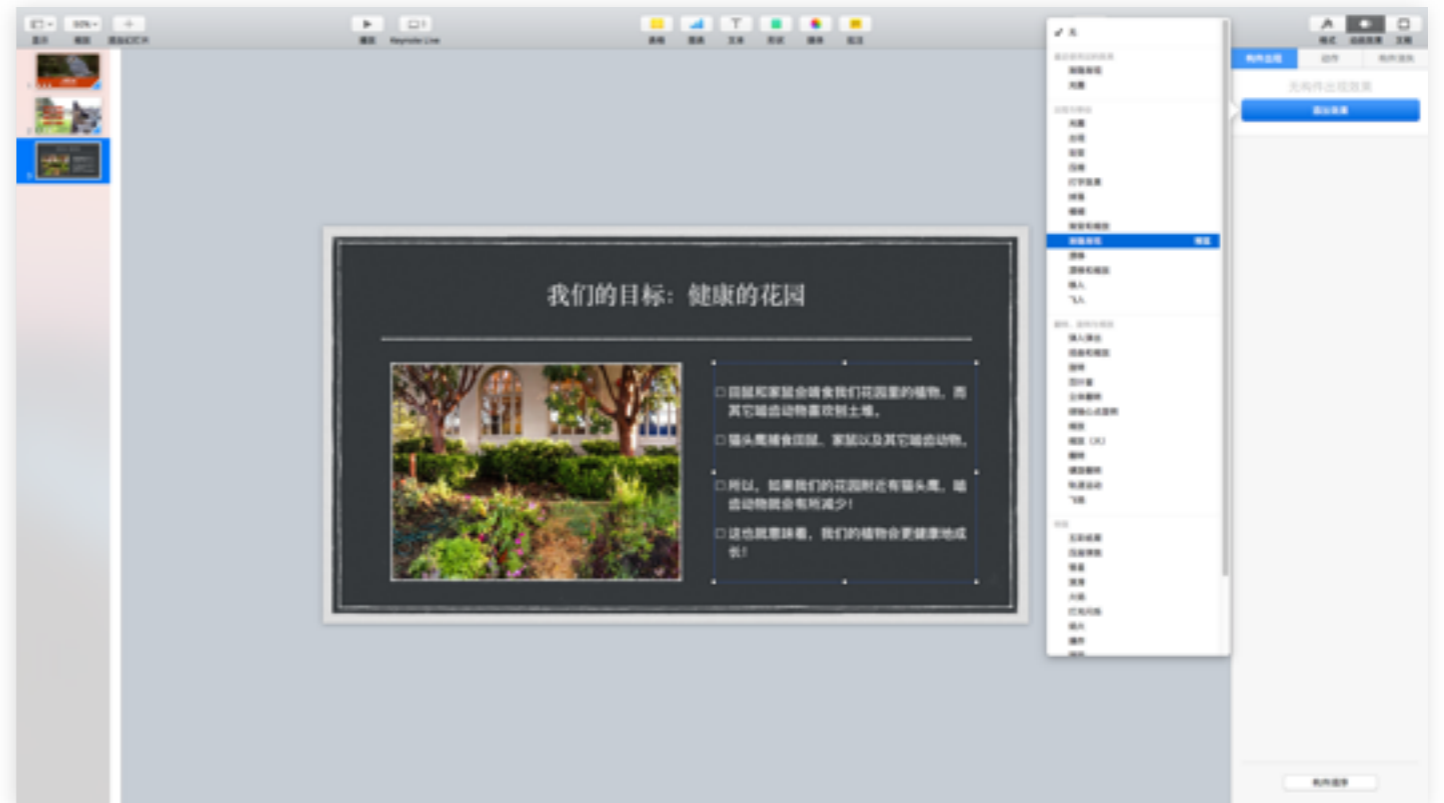

第 1 步



幻灯片 4: 构建场景



幻灯片 4: 添加背景图像

有时你想要在演示中创造一个戏剧性的瞬间, 在听众脑海中留下深刻的印象。你可以使用鲜明的图像、动画和自定义文本标题。在这个例子中, 你所制作的猫头鹰图像将犹如翱翔于森林之中一样。

1. 添加布局为**照片**的新幻灯片。
2. 将 Keynote 项目素材文件夹中的 **forest.jpg** 拖动到图像占位符上。
3. 选择该图像, 然后点按“格式”按钮 。点按**排列**标签, 然后点按**锁定**, 将背景图像固定到适当的位置。

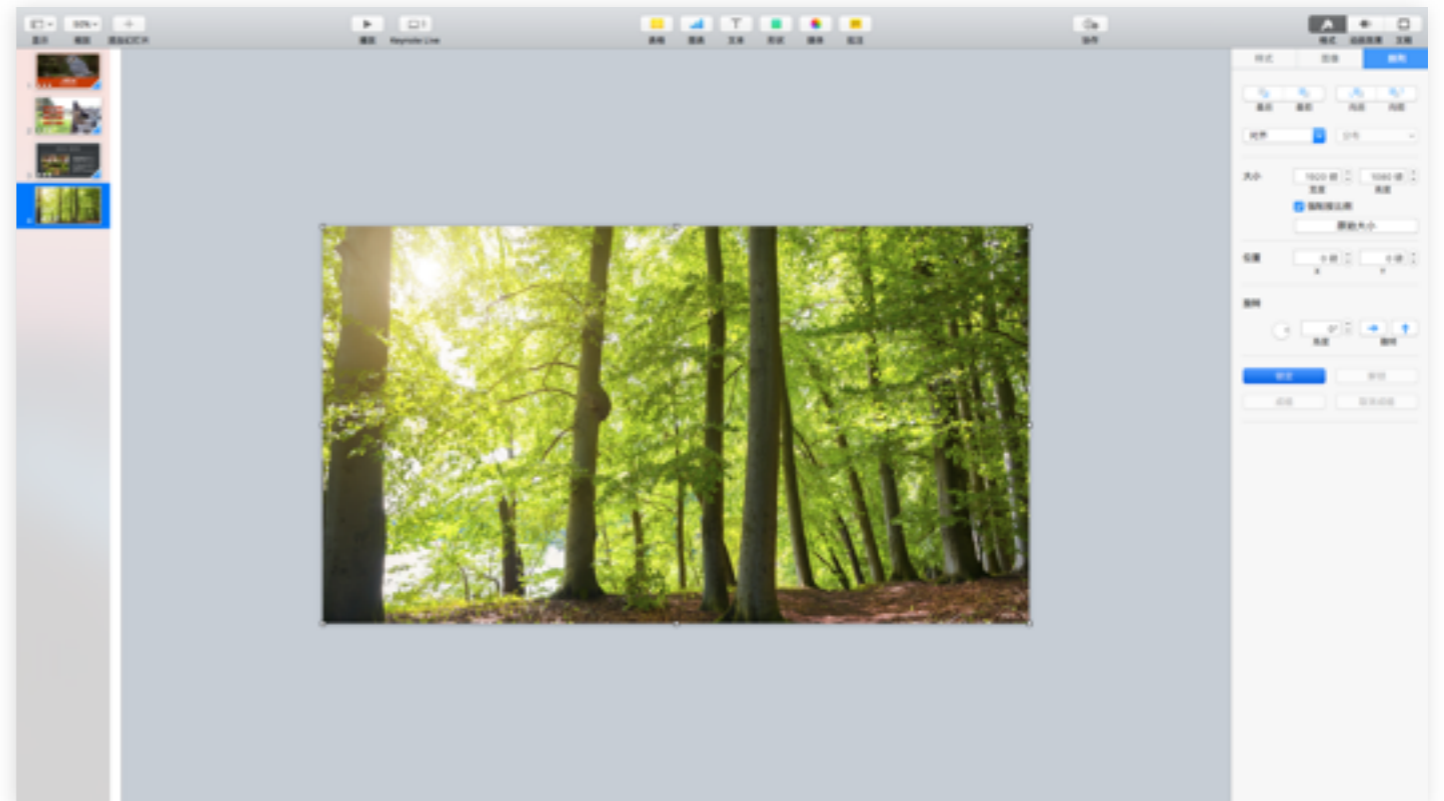

第 3 步

幻灯片 4: 使用即时 Alpha

使用“即时 Alpha”可以移除照片的背景, 让你能够更加灵活地发挥创造力。在这个例子中, 你将使用“即时 Alpha”功能将展翅飞翔的猫头鹰图像的背景颜色移除, 使它与森林背景融为一体。

1. 返回到素材文件夹, 然后将 **owlfly.jpg** 拖动到幻灯片上。你可以根据自己的需要调整它的大小。
2. 选中猫头鹰图像之后, 点按“格式”按钮 。
3. 选择**图像**标签, 然后点按菜单中的**即时 Alpha**。点按猫头鹰图像背景内部, 将其选中以便移除。
4. 点按图像底部的**完成**, 以完成“即时 Alpha”效果。

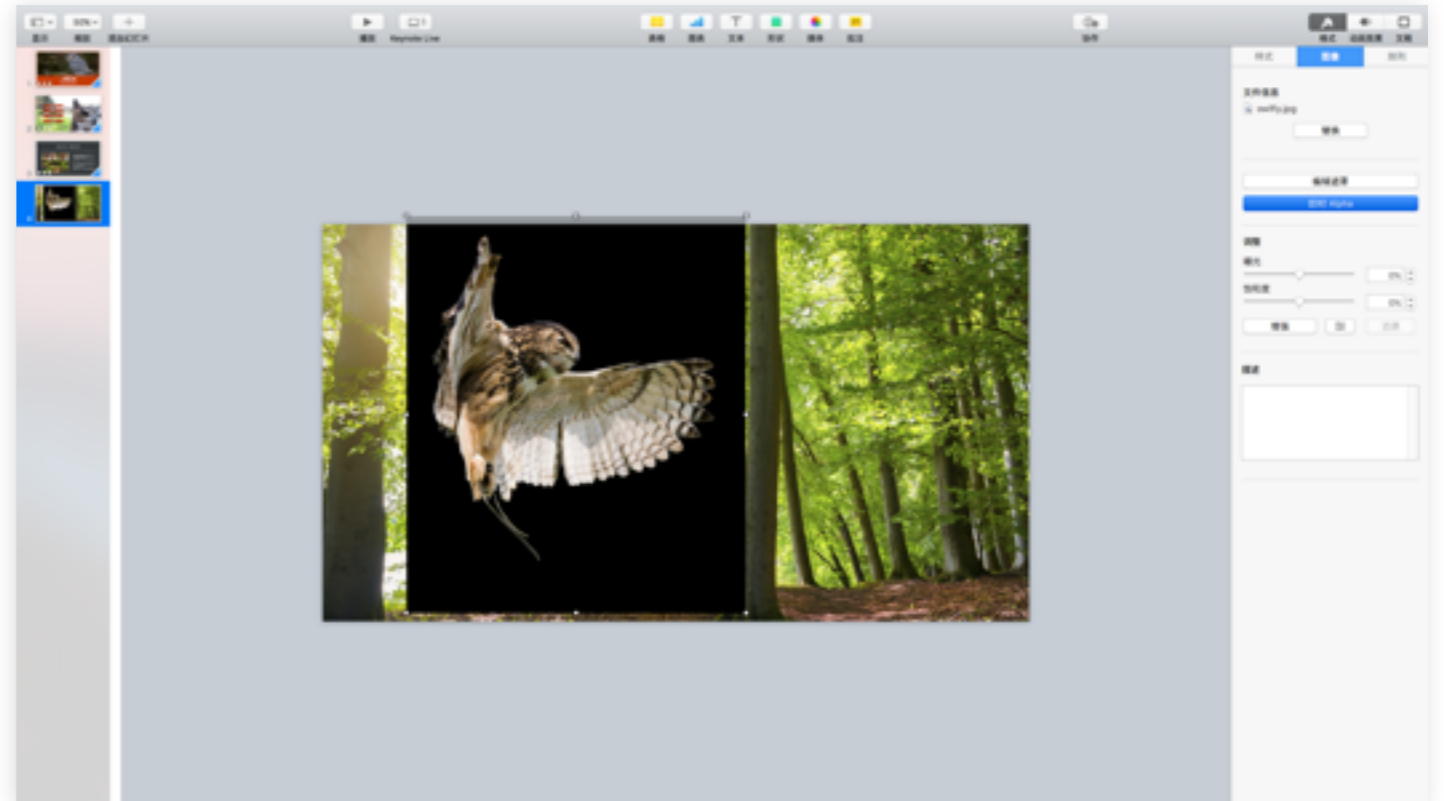



第 1-2 步



幻灯片 4: 为图像添加动画效果

现在你已经练习了重叠图像, 我们可以用动画效果让幻灯片生动起来。

1. 点按猫头鹰图像, 然后点按“动画效果”按钮 。建议你将图像设计成以动画形式进入幻灯片, 因此请点按**构件出现**标签。
2. 点按**添加效果**, 然后选择“缩放”。
3. 使用**持续时间与方向**滑块, 将持续时间设置为 0.75 秒。
4. 点按“形状”按钮  添加新方框。将该方框调整成条形放置在右上角。
5. 点按“格式”按钮 , 然后点按**样式**标签, 将该方框的样式更改为**砖红色**。这个颜色有助于清楚地阅读背景图像上的文本。

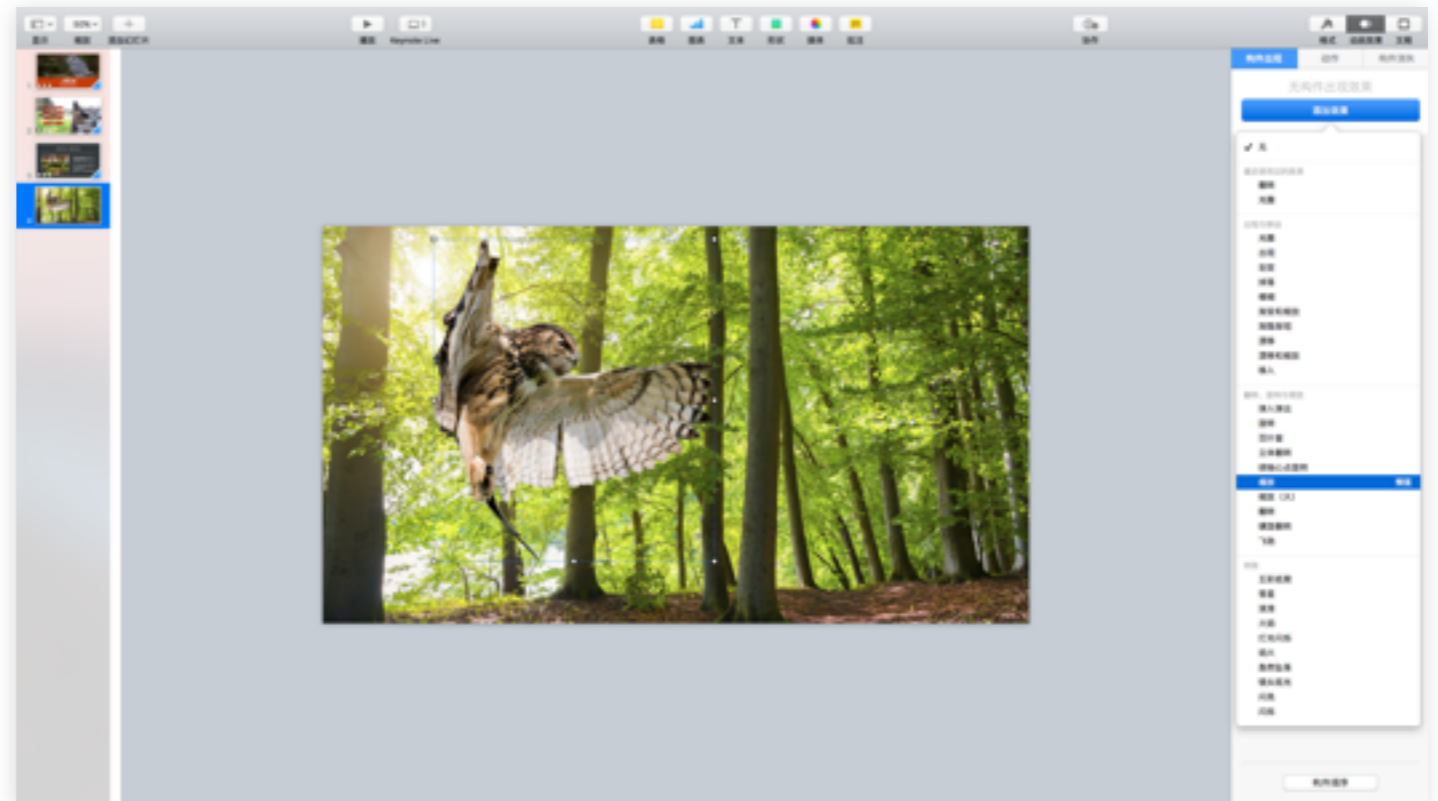

第 1-2 步



幻灯片 4: 添加形状和设置文本样式

虽然一张图片可能抵过千言万语,但恰到好处的简要说明也必不可少。为了使你的图像更加有说服力,你要添加一个文本框,并在其中加入信息丰富又饶有趣味的文字描述。

1. 创建一个新文本框,然后将它移动到红色方框内部。添加文本“我们的鸟类朋友”。应用**标题 (小)** 文本样式。
2. 重复上一个步骤,添加标题“勇猛的捕猎能手”。应用**说明**文本样式。
3. 选择该文本,然后点按格式工具中的**文本**标签。将样式从“紧缩粗体”更改为**中粗体**,然后点按上箭头将大小增加到 92 磅。

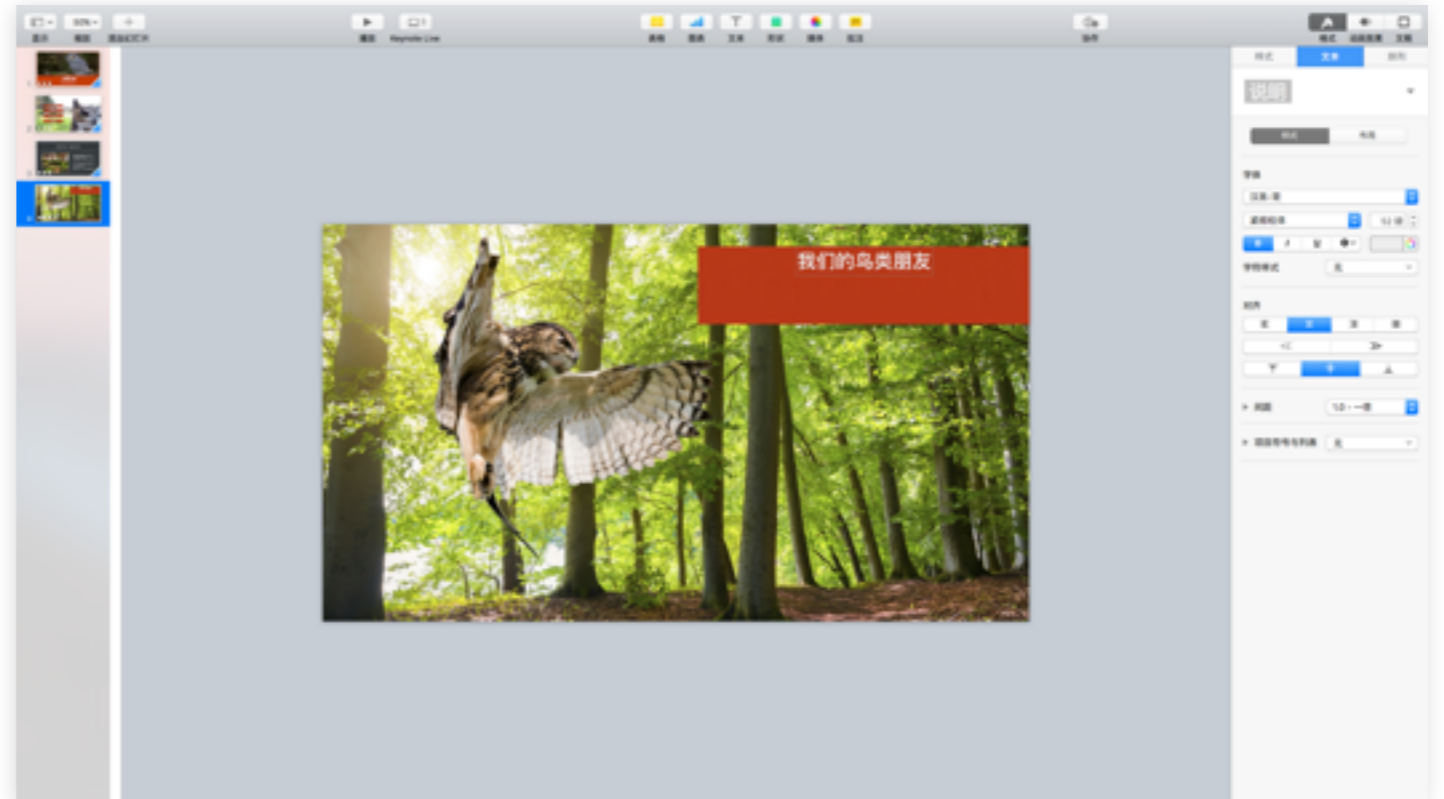

第 1a 步



幻灯片 4: 添加形状和设置文本样式 (续)

4. 点按文本框的外部, 然后点按“动画效果”按钮 。

5. 点按**添加效果**, 然后选择“掀开”。将持续时间设置为 1.50 秒。

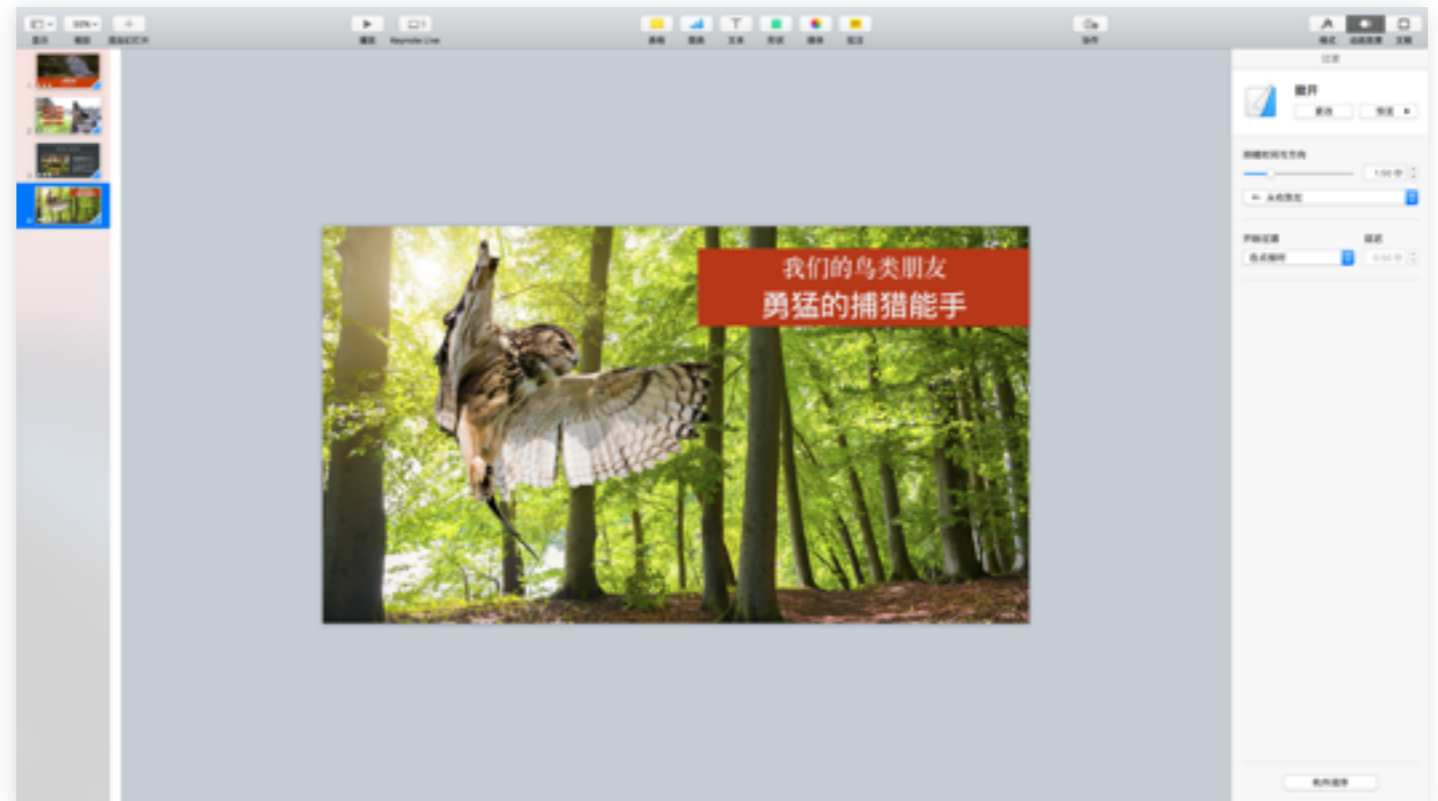

第 5 步

幻灯片 5: 为多个对象添加动画效果

我们的朋友：猫头鹰的种类

东部鸣角鸮



仓鸮



大角鸮



幻灯片 5: 为多个对象添加动画效果

构建下一张幻灯片时, 你可以练习为更多的对象添加动画效果, 让你的作品看起来动感十足。这是 Keynote 中较为复杂但很有用的一项功能。

1. 添加布局为**标题-顶部对齐**的新幻灯片。
2. 从 Pages 文稿中拷贝适当的标题文本并粘贴过来。应用**标题 (小)** 文本样式。
3. 将三张猫头鹰插图 ([screechowl.png](#)、[barnowl.png](#) 和 [hornedowl.png](#)) 从项目素材文件夹中拖过来。调整图片的大小, 并按右图的顺序将它们从左向右进行排列。
4. 添加文本框, 为每个猫头鹰键入标签, 然后将这些文本框排列在对应猫头鹰的上方。
5. 要与示例演示文稿中的文本样式一致, 请选择每个文本框, 然后应用**说明**样式。如有必要, 可将文本框和猫头鹰的大小及位置调整为与示例项目一致。

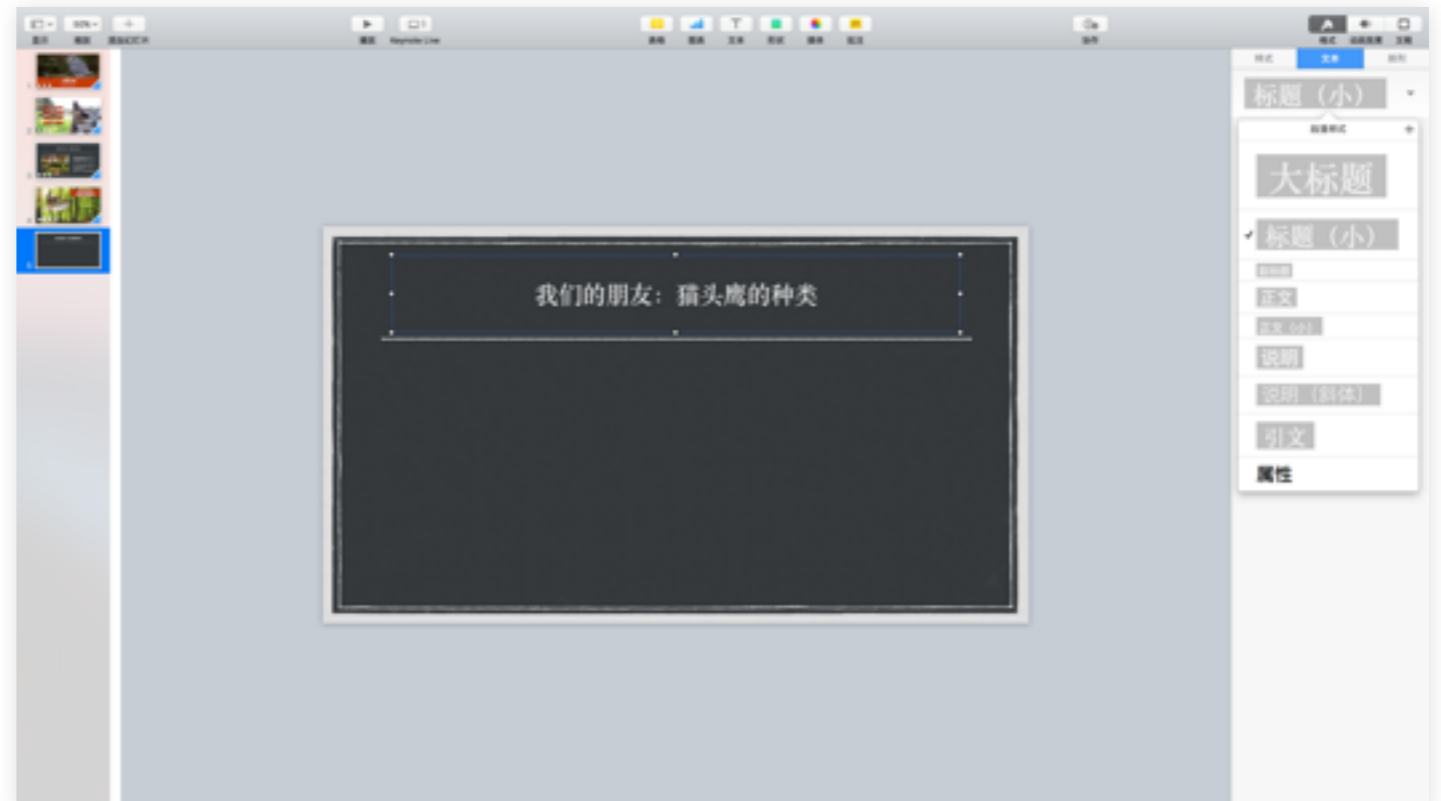

第 1-2 步



幻灯片 5: 为多个对象添加动画效果 (续)

6. 现在一切就位, 可以添加动画效果了。选择第一个猫头鹰。
7. 点按“动画效果”按钮 , 然后依次点按“构件出现”、“添加效果”和“翻转”。
8. 使用**持续时间与方向**滑块, 将持续时间设置为 1.00 秒。
9. 选择第一个猫头鹰上面的文本框, 然后依次点按“动画效果”、“构件出现”、“添加效果”和“渐隐渐现”。
10. 将持续时间更改为 1.00 秒, 使文本和图像动画的持续时间保持一致。对其余的猫头鹰及其标签重复上述步骤。

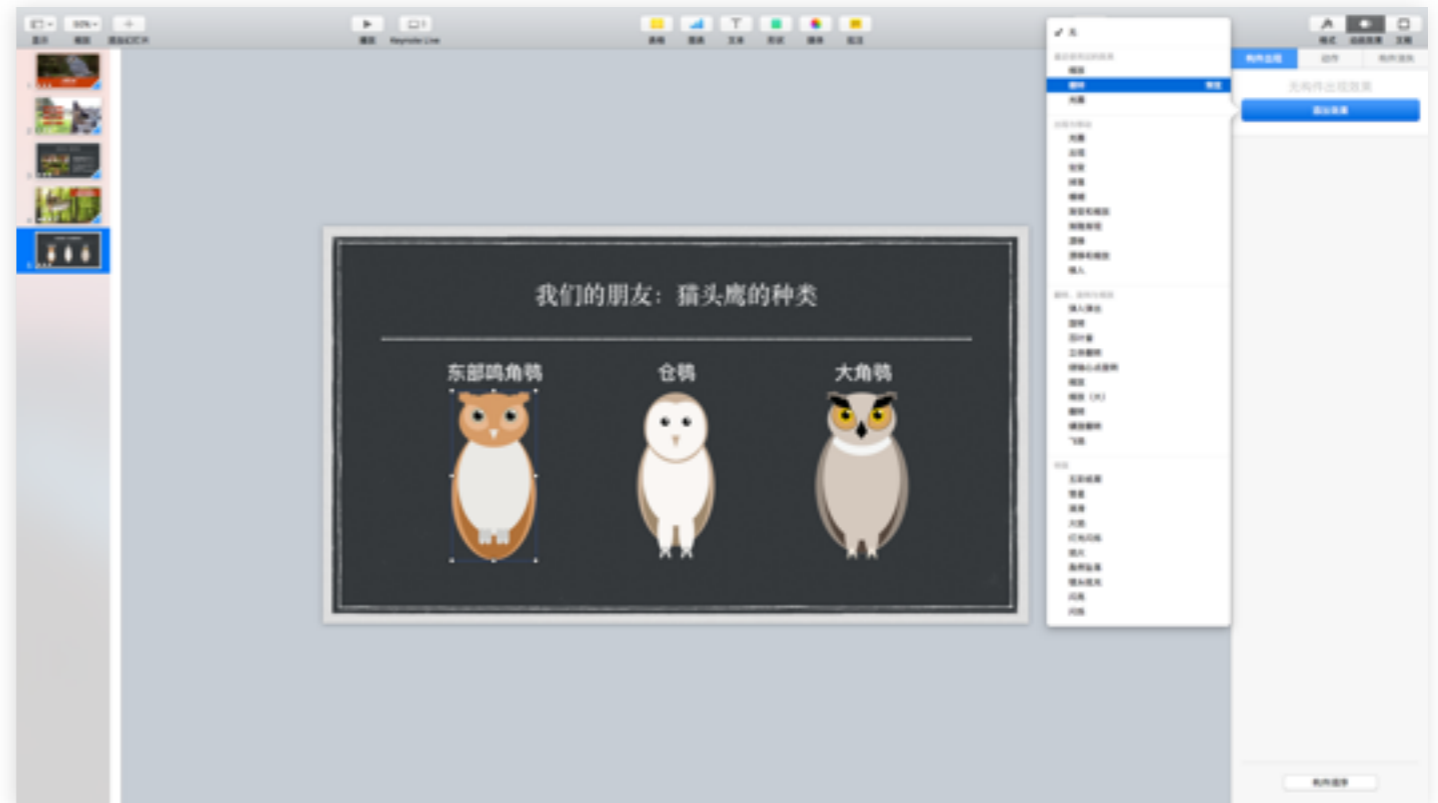

第 6-7 步



幻灯片 5: 为多个对象添加动画效果 (续)

11. 要查看动画的顺序, 请点按“动画效果”面板底部的**构件顺序**按钮。
12. 在**构件顺序**面板中, 拖动列出的项目以更改其顺序, 使猫头鹰位于其相应的文本框之前。
13. 要更改项目的动画开始时间, 请从列表中进行选择。在**起始**菜单中, 将第一个猫头鹰的“在点按时”更改为“过渡之后”, 将其对应的文本框更改为“与构件 1 一起”, 以便它们可以同时进入。
14. 对其余的对象重复第 13 步的操作, 使猫头鹰在“在构件 2 之后”和“在构件 4 之后”进入, 并使文本框“与构件 3 一起”和“与构件 5 一起”进入。点按**预览**查看你的动画显示方式。



第 11 步



幻灯片 6: 使用神奇移动为多个对象添加过渡效果

我们的朋友：猫头鹰的种类



幻灯片 6: 使用神奇移动为多个对象添加过渡效果

Keynote 中的“神奇移动”过渡效果能够自动将相同对象以动画形式移到下一张幻灯片。这里, 你要缩小猫头鹰, 使其“落”在图示的树上。



1. 在幻灯片导航器中点按幻灯片 5, 然后从“编辑”菜单中选择“复制所选内容”。
2. 要删除标签并移除猫头鹰的“翻转”动画效果, 请选择每个猫头鹰, 点按“构件出现”标签中的更改, 然后在“添加效果”菜单中选择无。
3. 将项目素材文件夹中的插图 **branch.png** 拖动到幻灯片上。
4. 依右图所示, 调整树的大小, 并调整猫头鹰坐在树上的位置。要将树放在猫头鹰的后面, 请点按**排列**, 然后点按“后面”。
5. 缩小并移动猫头鹰, 让它们看起来仿佛坐在树枝上。



第 1 步



幻灯片 6: 使用神奇移动为多个对象添加过渡效果 (续)

6. 在幻灯片导航器中点按幻灯片 5, 再点按“动画效果”按钮 , 然后点按“添加效果”。
7. 选择“神奇移动”, 将持续时间设置为 0.75 秒。
8. 在幻灯片导航器中选择幻灯片 6 缩略图, 点按“动画效果”按钮 , 然后点按“添加效果”。
9. 选择“开门”, 将持续时间设置为 1.50 秒。
10. 在播放模式  下测试幻灯片 5, 看看动画效果怎么样。

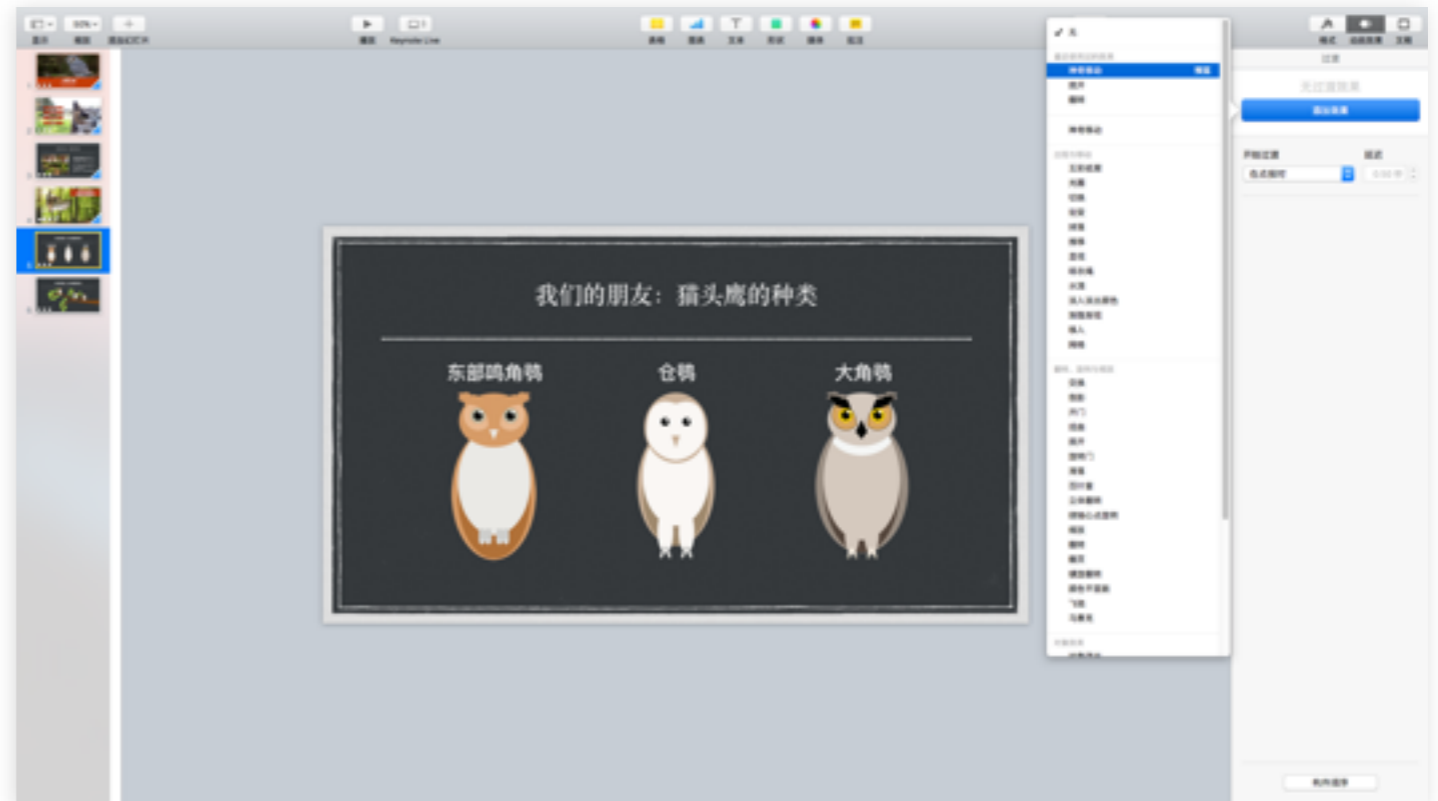

第 6 步



幻灯片 7: 插入转换幻灯片



我们如何才能吸引猫头鹰?
我们来制作一个猫头鹰箱子!

幻灯片 7: 插入转换幻灯片

转换幻灯片用于将演示文稿从一个部分转换到下一个部分。相较于演示文稿中的其他幻灯片, 这张幻灯片应该在视觉上非常突出, 能够重新抓住观众的注意力。

在这个例子中, 你将从演示文稿中向观众介绍背景信息 (有关猫头鹰的信息, 以及为什么我们应该将猫头鹰吸引到我们的花园) 的上半部分转而进入引导我们找到解决办法 (制作一个猫头鹰箱) 的过程。

问题 > 转换 > 解决方案

幻灯片 7: 插入转换幻灯片 (续)

1. 添加布局为**标题-居中对齐**的新幻灯片。
2. 将这张转换幻灯片的文本从 Pages 内容示例中拷贝出来并粘贴到文本框中。所粘贴的文本将保留 Pages 文稿中的原始字体样式。
3. 选择该文本框, 然后按住 **Ctrl** 键并点按鼠标, 选择“将母版重新应用到对象”以使用模板中的样式设置文本格式。
4. 要增添令人期待的时刻, 你可以在这张幻灯片上提出问题, 然后在前进到下一张幻灯片时再给出答案。点按文本框, 然后点按工具栏中的“动画效果”按钮 。
5. 点按“构件出现”, 选择**添加效果**, 然后选择“渐隐渐现”。

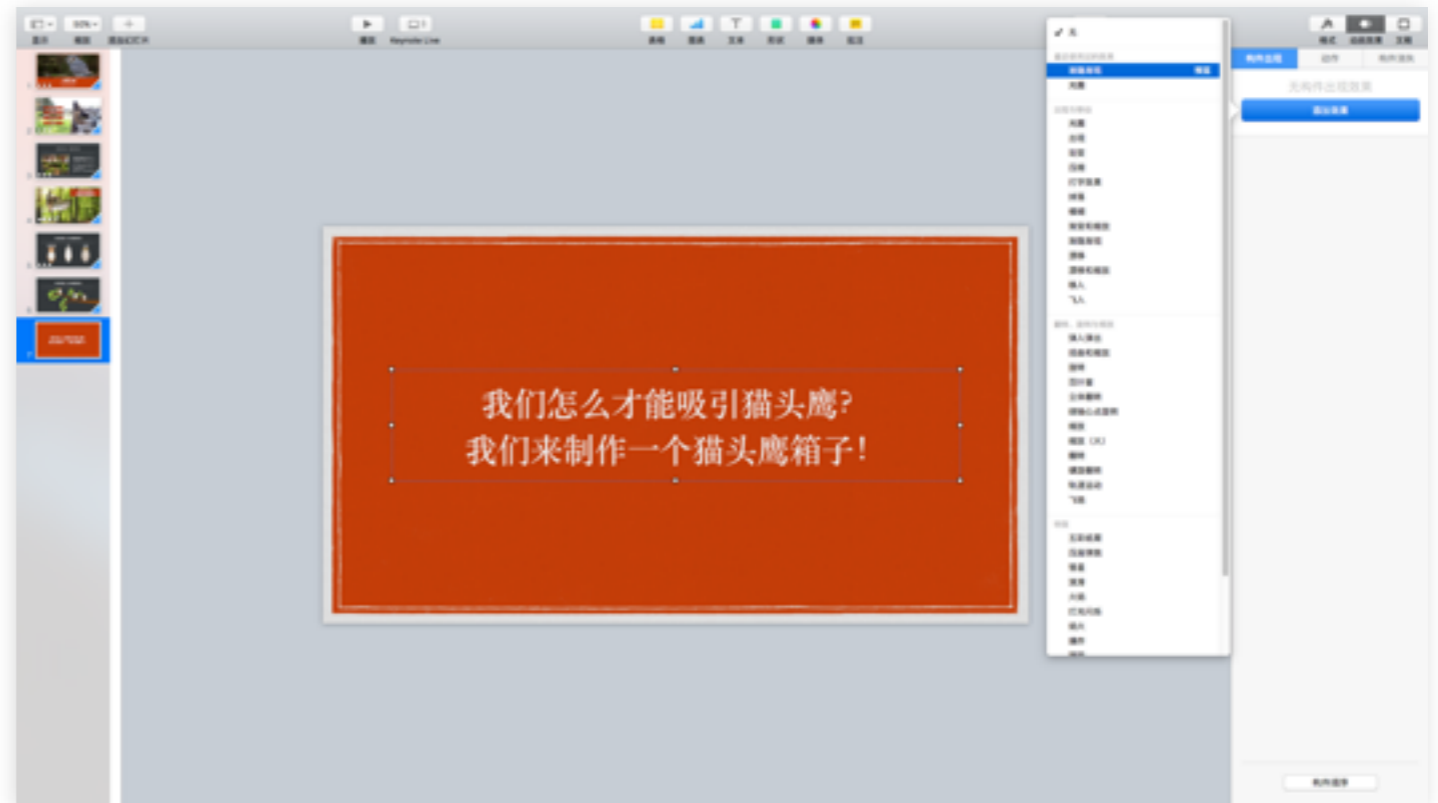

第 5 步

幻灯片 7: 插入转换幻灯片 (续)

6. 从“播放方式”弹出式菜单中, 选择“按段落”。在**构件顺序:** 菜单中选择 2, 这样第一行会显示幻灯片上, 并且只有在点按时才会将第二行放在幻灯片上。
7. 点按文本框的外部, 点按“动画效果”按钮, 然后点按**添加效果**按钮。
8. 向下滚动并在“添加效果”面板中选择**掀开**。将持续时间设置为 1.50 秒。

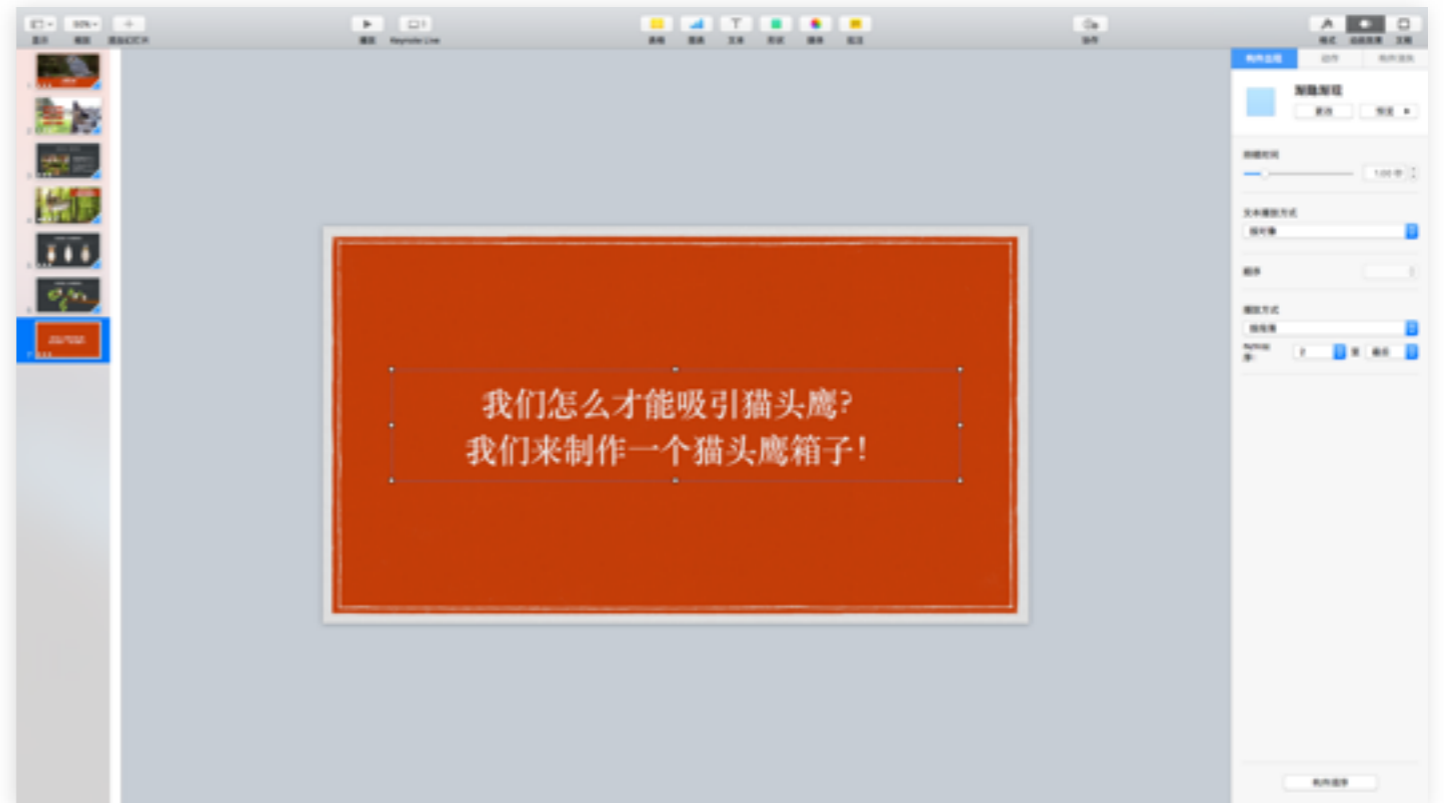

第 6 步



幻灯片 8: 创建自定义表格

猫头鹰箱子材料





工具材料	估算费用
木板	\$19.95
锤子	\$5.75
钉子	\$1.39
锯	\$9.99
总计	\$37.08



幻灯片 8: 创建自定表格

表格是组织数据的有效方式,可以让听众一目了然。从大量设计好的样式中选择适合你的主题的样式。添加表格之后,你可以自定义表格的外观。

1. 添加布局为**标题-顶部对齐**的新幻灯片。
2. 将 Pages 文稿中的标题文本拷贝并粘贴到幻灯片 8。
3. 点按“表格”按钮 , 然后选择**右上角的样式**。这样可以创建一个五行四列的表格。你需要两列六行 (其中一行将为表尾行)。
4. 选择该表格, 然后点按右上角的列数控制柄 。点按下箭头, 从四列更改为两列。
5. 使用左下角的行数控制柄 , 将行数从五行调整为六行。
6. 选中表格之后, 选择“格式”>“表格”。将表尾数从 0 调整为 1, 对表格末行的格式进行重新设置。

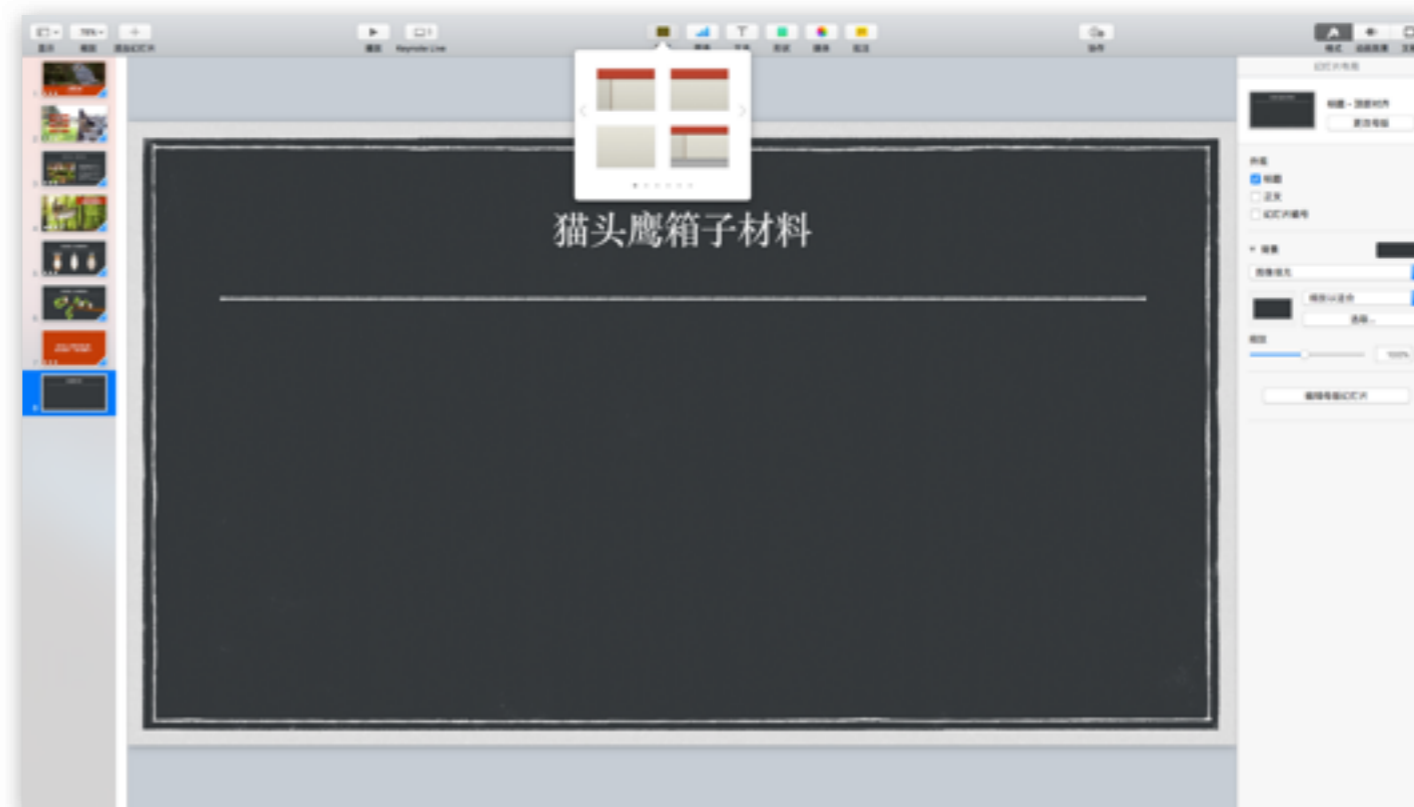

第 1-3 步



幻灯片 8: 创建自定表格 (续)

7. 点按表格, 将宽度调整为原来的一半左右。使其在幻灯片上居中, 然后使用 Pages 文稿中的文本进行填充。
8. 将 [hammer.png](#) 图像插入到表格的左边, 然后将 [saw.png](#) 图像插入到表格的右边。将图像大小调整为与示例项目一样。
9. 点按锤子, 然后点按“动画效果”按钮 。点按“构件出现”, 再点按“添加效果”, 然后选择“移入”。将持续时间设置为 0.75 秒。对锯重复上述步骤。
10. 选中锯后, 选择“从右到左”动画效果。点按**构件顺序**, 然后在“构件顺序”面板上, 从“起始”选项中选择**与构件 1 一起**, 这样锯与锤子会同时进入。

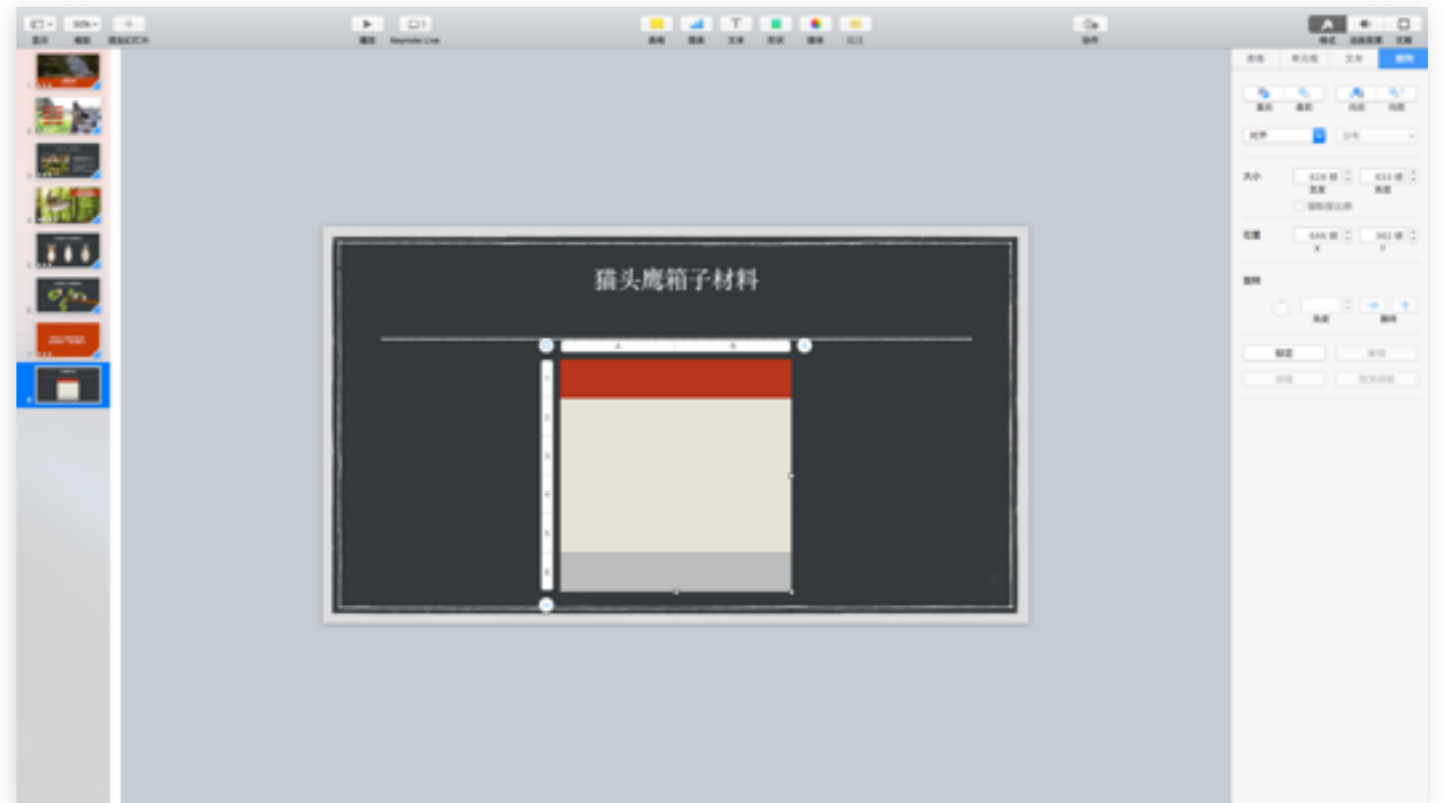

第 7a 步



幻灯片 8: 创建自定表格 (续)

11. 对于 hammer.png 动画效果, 请从“起始”选项中选择“过渡之后”。
12. 要为表格添加动画效果, 请将其选中, 然后点按“动画效果”按钮 。点按“构件出现”, 再点按“添加效果”, 然后选择“渐隐渐现”。从“播放方式”菜单中, 选择“按行”。在“构件顺序:”菜单中, 选择“第一个”, 然后选择“最后一个”。
13. 点按“构件顺序”, 然后点按“构件顺序”面板中的“行 1 (表格 1)”。从“起始”选项中选择“与构件 1 一起”。针对表格行 2 至 6 执行上述步骤, 但从“起始”选项中选择“与上一个构件一起”。
14. 点按图像的外部, 点按“动画效果”按钮, 然后点按“添加效果”。
15. 向下滚动并选择**掀开**。将持续时间设置为 1.50 秒。

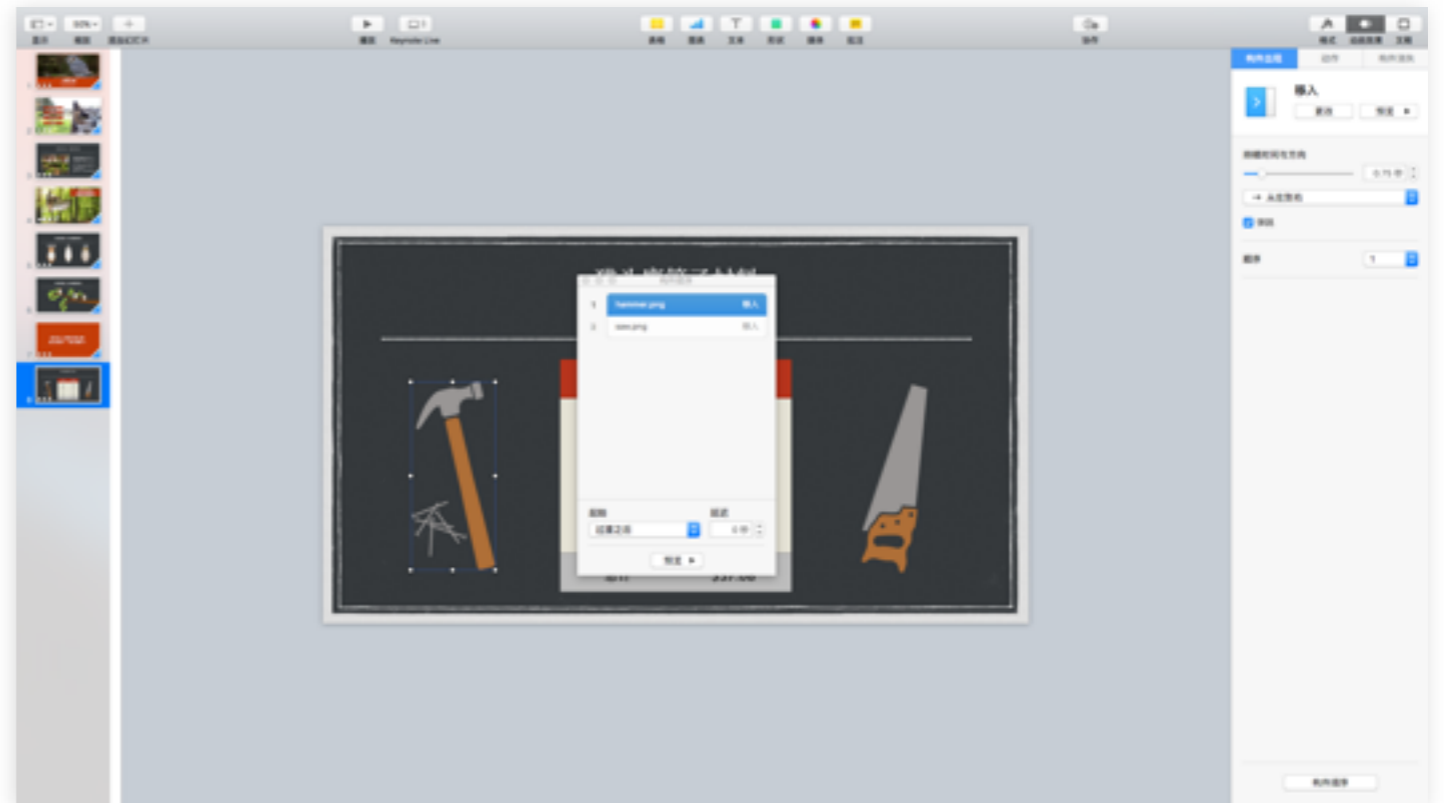

第 11 步



幻灯片 9: 创建教学用项目列表

如何制作猫头鹰箱子

- 把木板切割成合适的尺寸。
- 用钉子把木板钉在一起。
- 然后让大人帮你将箱子放到树上。
- 给你的新猫头鹰邻居起个名字吧 :)

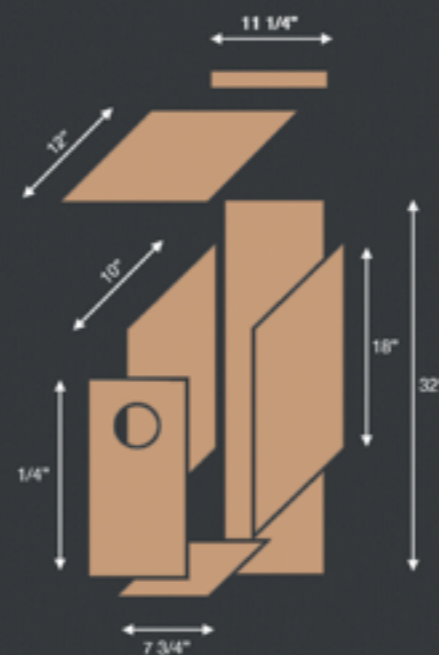

幻灯片 9: 创建教学用项目列表

现在, 你将创建一个具有简单项目符号列表和图像的幻灯片。

1. 添加布局为**标题与项目符号**的新幻灯片。
2. 将 Pages 文稿中的文本拷贝并粘贴到标题和项目符号文本框中。
3. 要将各项要点引入幻灯片中, 请点按文本框, 然后依次选择“动画效果”、“构件出现”、“添加效果”和“渐隐渐现”。
4. 在“文本提交”菜单中, 选择“按对象”。在“播放方式”菜单中, 点按“按项目符号”。将“构件顺序:”值设置为“第一个”和“最后一个”。
5. 将持续时间设置为 0.50 秒。点按“构件顺序”, 然后从“起始”选项中选择“在点按时”。



第 1-2 步



幻灯片 9: 创建教学用项目列表 (续)

6. 插入 [owlbox.png](#) 图像。调整该图像的大小, 然后将其重新定位到项目符号列表的右侧。
7. 点按图像外部, 再点按“动画效果”按钮 , 然后点按“添加效果”。
8. 向下滚动并在“添加效果”选项中选择“开门”。将持续时间设置为 1.50 秒。

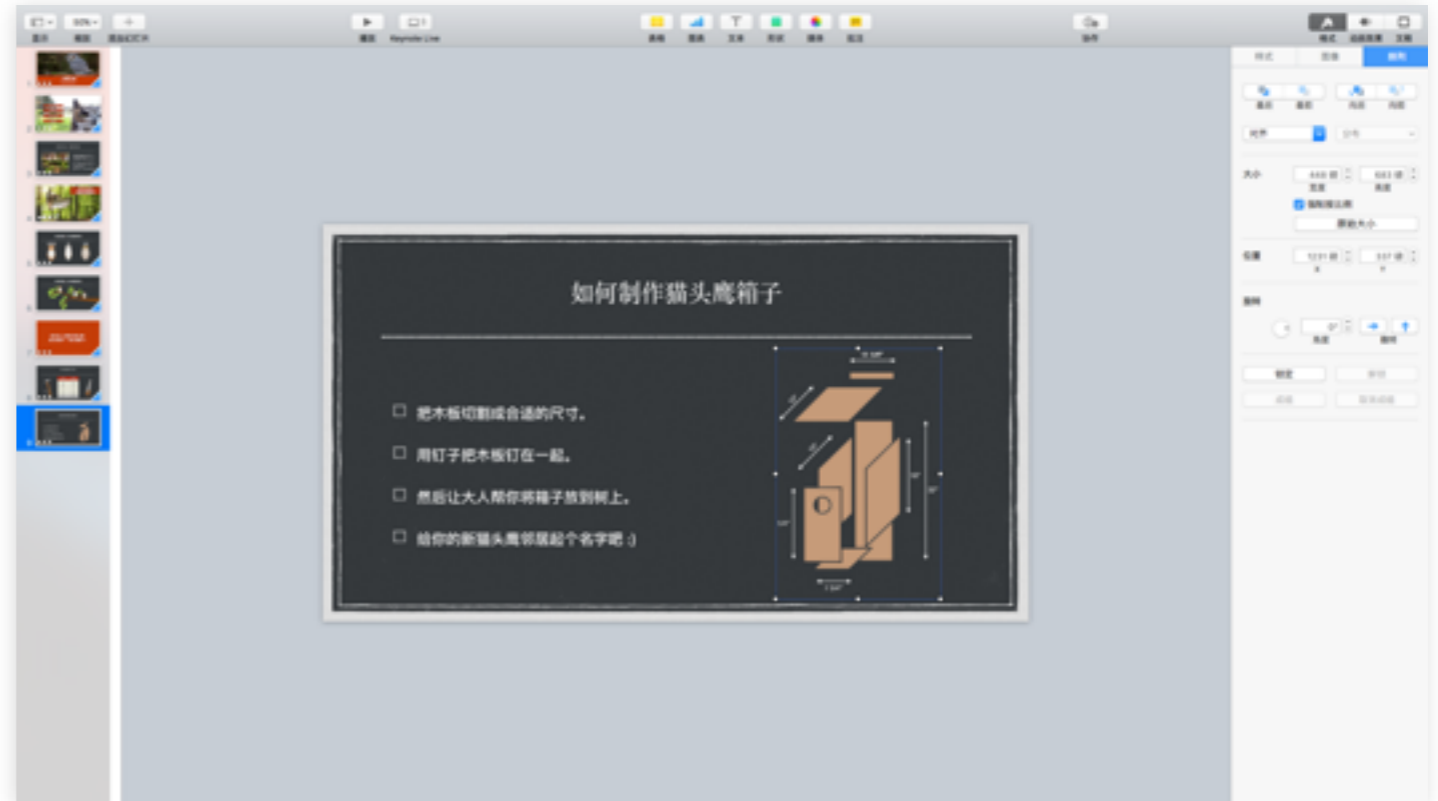

第 6 步



幻灯片 10: 构建交互式图表



幻灯片 10: 构建交互式图表

你可以在一个动画图表中比较多个数据集, 还可以按照你想要的方式自定演示文稿中的图表。

1. 添加布局为**标题-顶部对齐**的新幻灯片。
2. 从 Pages 文稿中拷贝标题文本并粘贴过来。
3. 点按“图表”按钮 , 然后点按**交互式**按钮。
4. 选择**垂直条形图**样式。
5. 调整图表大小并把它放在标题下面, 在底部留出一点空间用于显示总结说明。
6. 选择该图表, 点按**编辑图表数据**, 然后将 Pages 文稿中的数据添加到图表中。要向图表中添加行, 只需在“编辑图表数据”表格中底部的空白行中键入数据即可。

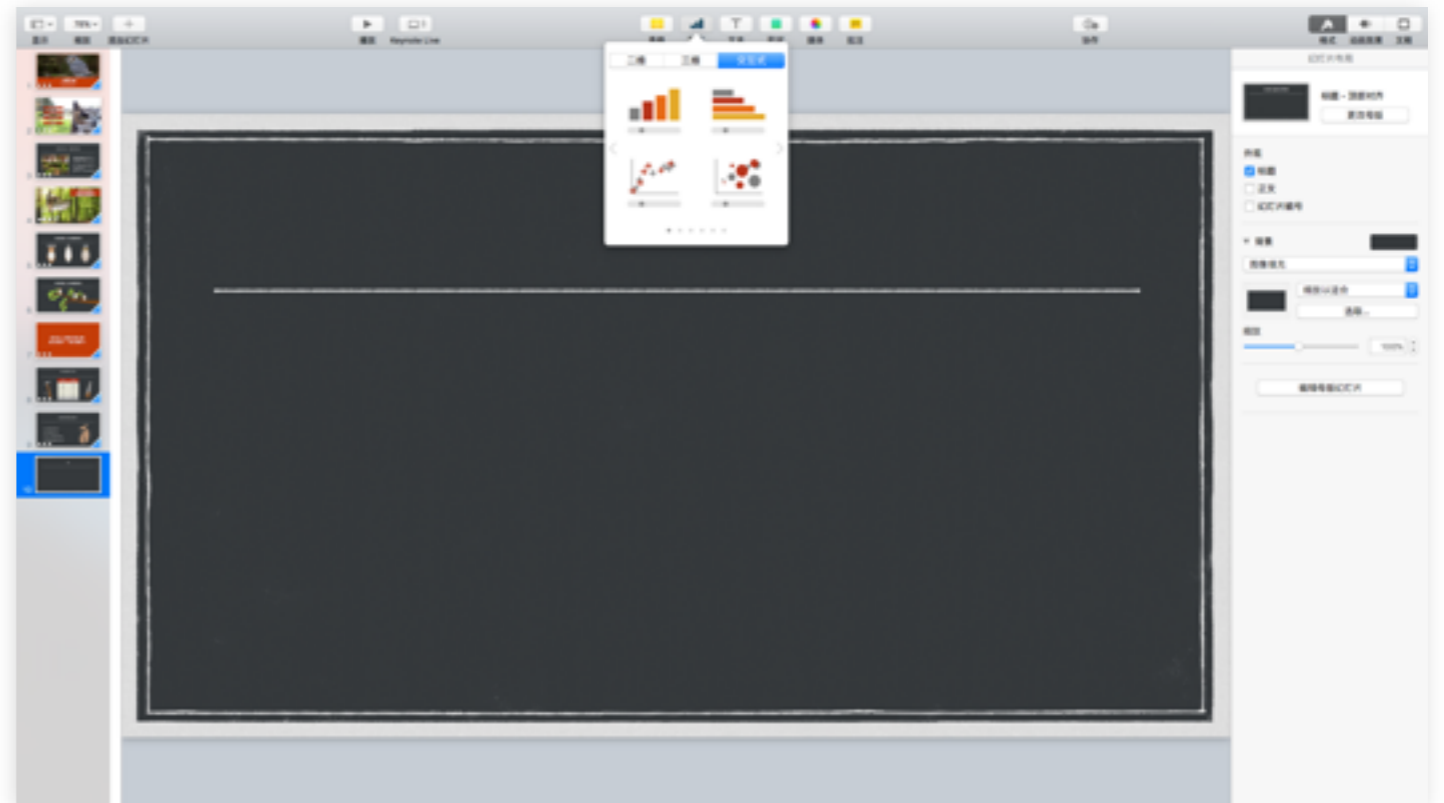

第 3-4 步



幻灯片 10: 构建交互式图表 (续)

7. 你会注意到 y 轴没有标签。选中该表格后, 点按“格式”按钮 , 然后点按坐标轴标签。在“值 (Y)”面板中, 选中坐标轴选项下的“轴名称”复选框。
8. 选择图表左侧的“数值轴”文本框中的占位符文本, 然后将其替换成“啮齿动物数量”。
9. 要将名为“第 1 周”的数据集移动到图表的顶部, 请选择图表下面的“数据集名称”文本框。在格式工具的“数据集名称”标签中, 将“位置”选项从“下方”更改为“上方”。如果需要, 请调整文本框位置。
10. 要查看垂直条形上的数据集值, 请选择该图表, 然后点按格式工具中的序列标签。选择“数值标签”菜单中的数字选项。



第 7 步



幻灯片 10: 构建交互式图表 (续)

11. 在图表之下添加一个文本框, 将 Pages 文稿中的总结说明粘贴到其中。将段落样式更改为**说明**。
12. 选择文本框中的总结文本, 然后依次点按“动画效果”、“构件出现”、“添加效果”和“渐隐渐现”。将持续时间设置为 0.75 秒。
13. 点按文本框的外部, 再点按“动画效果”按钮 , 然后选择“添加效果”。
14. 选择**掀开**, 将持续时间设置为 1.50 秒。

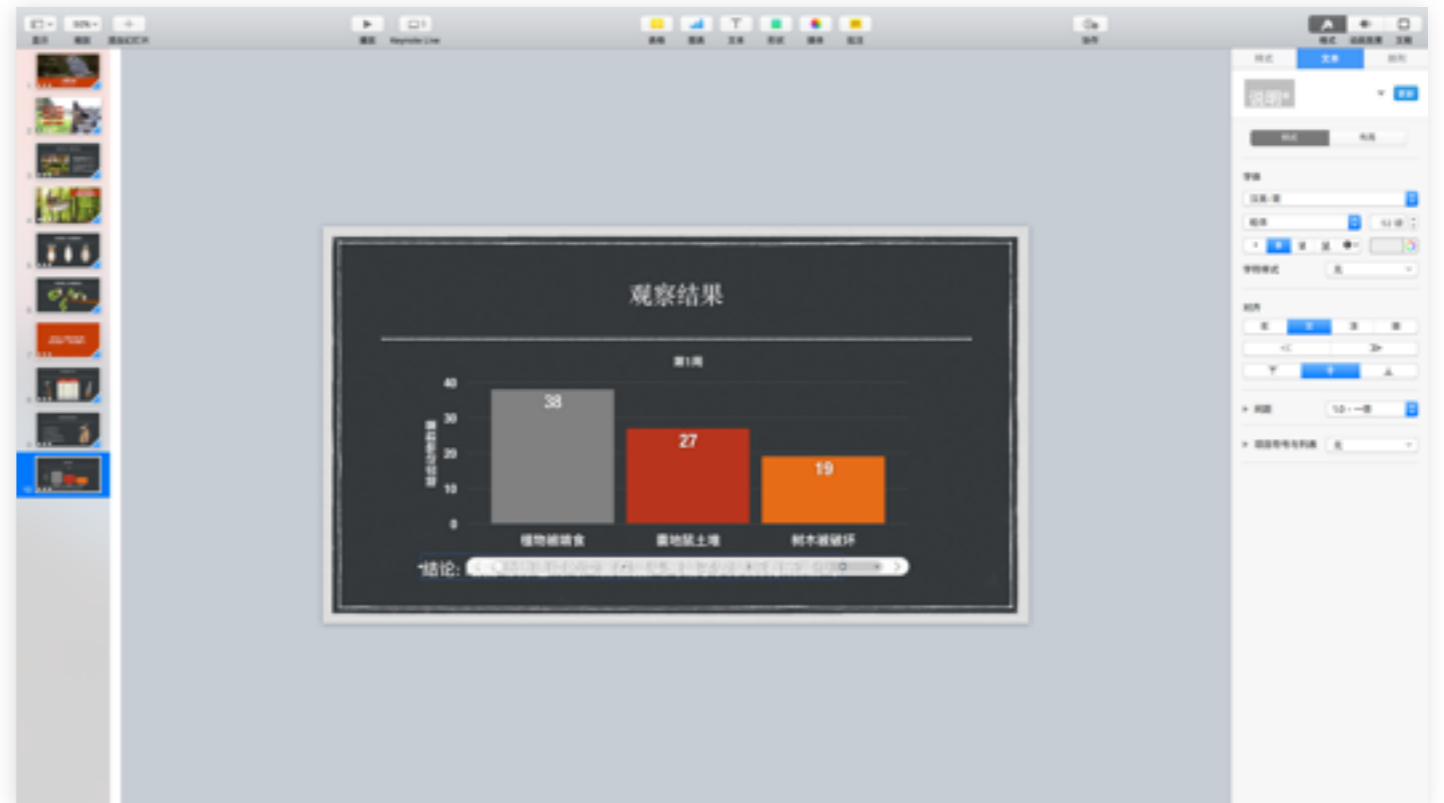

第 11 步



幻灯片 11: 为问答创建交互式链接



幻灯片 11: 为问答创建交互式链接



完成演示后, 你可能想要有一个简短的总结环节, 让你的观众有机会提问。

1. 添加布局为**照片**的新幻灯片。
2. 将 **owlperch.png** 图像从素材文件夹中拖过来。
3. 在幻灯片的顶端中心位置添加一个文本框, 然后插入文字“有问题? ”。应用“标题”样式。
4. 从“形状”菜单的第一个面板中选择四个**正方形**, 然后将它们均匀地添加到幻灯片的底部。将你的 Pages 文稿中提供的文本拷贝并粘贴过来。



第 4 步

幻灯片 11: 为问答创建交互式链接 (续)

5. 按住 Shift 键的同时点按第一个文本框, 然后再点按其他三个文本框, 来选择所有四个文本框。点按**样式**标签 (位于“格式”工具  中), 然后选择**白色轮廓样式**。
6. 要向文本框中添加交互性, 以及指向其他幻灯片、网页或电子邮件地址的链接, 请右键点按其中一个文本框, 然后从菜单中选择“添加链接”。
7. 在“链接至”面板中, 从弹出式菜单中选择“幻灯片”, 然后选择用户在“播放”模式 。
8. 重复上面的步骤, 直到你已经为所有文本框分配交互式链接 (幻灯片 3、5、7 和 10)。



第 5 步



幻灯片 11: 为问答创建交互式链接 (续)

9. 点按文本框的外部, 再点按“动画效果”按钮 , 然后点按“添加效果”。
10. 选择“淡入淡出颜色”, 将持续时间设置为 1.50 秒。



第 9-10 步

添加交互式退出按钮

在问答环节通过快捷方式转到主幻灯片后,你可能想要再回到问答幻灯片,为接下来的问题做好准备。在这里,你将学习如何创建不干扰视线的隐形按钮,它们会带你回到问答幻灯片上的那些链接。

1. 转到**幻灯片 3**,也就是你从“问答”幻灯片(幻灯片 11)上的“目标”文本框所链接到的幻灯片。
2. 添加新的矩形,将其放大并放置在幻灯片的右下角。
3. 选中新的文本框之后,点按“格式”按钮 ,然后点按**样式**标签。将“不透明度”滑块移至 0%。



第 1-2 步



添加交互式退出按钮 (续)

4. 右键点按该文本框, 然后从“菜单”中选择**添加链接**。从“链接至”弹出式菜单中选择“幻灯片”, 然后选择“最后一张幻灯片”。现在你已经创建了**交互式退出按钮**。
5. 将该按钮拷贝粘贴到幻灯片4至10上。
6. 在演示时记住该按钮的位置, 这样当你播放演示文稿时就不会点按这一区域。浏览完整个演示文稿后, 使用这个按钮工具来看一看在问答环节它会带来怎样的效果。



第 4 步



组合幻灯片

现在你已经构建了自己的演示文稿，接下来要加入最后的润饰来完成收尾工作。为使幻灯片条理清晰，你可以将它们套叠成组。这项功能在你想要添加新幻灯片时会很方便。

1. 下面我们先将幻灯片 4 与它的母幻灯片 3 组合在一起。在幻灯片导航器中点按选择幻灯片 4。
2. 接下来，按 Tab 键将该幻灯片嵌套在幻灯片 3 的下面。要查看嵌套操作，请点按幻灯片 3 左侧的箭头，然后查看幻灯片 4 如何嵌套到它的新组中。
3. 重复这一步骤，将幻灯片 6 嵌套到幻灯片 5 中，将幻灯片 8、9 和 10 嵌套到幻灯片 7 中。

恭喜！你已经完成了你的 Keynote 演示文稿。现在从头到尾播放一遍，看看效果如何。



第 2 步



完成的 Keynote 示例



了解猫头鹰

了解猫头鹰如何促进花园的健康生长

4

检查、发送和协作

在此章节中, 你将学习如何添加批注, 以及导出和发送演示文稿。此外, 你还将了解如何使用 iCloud 与其他人一起实时完成演示文稿, 以及如何使用 Keynote Live 在互联网上播放演示文稿。

检查和添加批注

检查演示文稿时, 你可以在每张幻灯片的任意区域轻松添加批注。在播放模式下, 这些注释不会显示。这对于与同行协作或向学生提供反馈非常有用。

1. 要添加批注, 可在幻灯片导航器中点按幻灯片缩略图。
2. 点按幻灯片中的任意位置, 然后点按工具栏中的“批注”。
一个新的批注对象就添加到了幻灯片中。
3. 在新创建的方框中输入你的批注。

你随时可以在演示文稿中返回去编辑、删除批注, 或使用“批注”对象中的箭头从一个批注转到下一个批注, 轻松进行编辑。

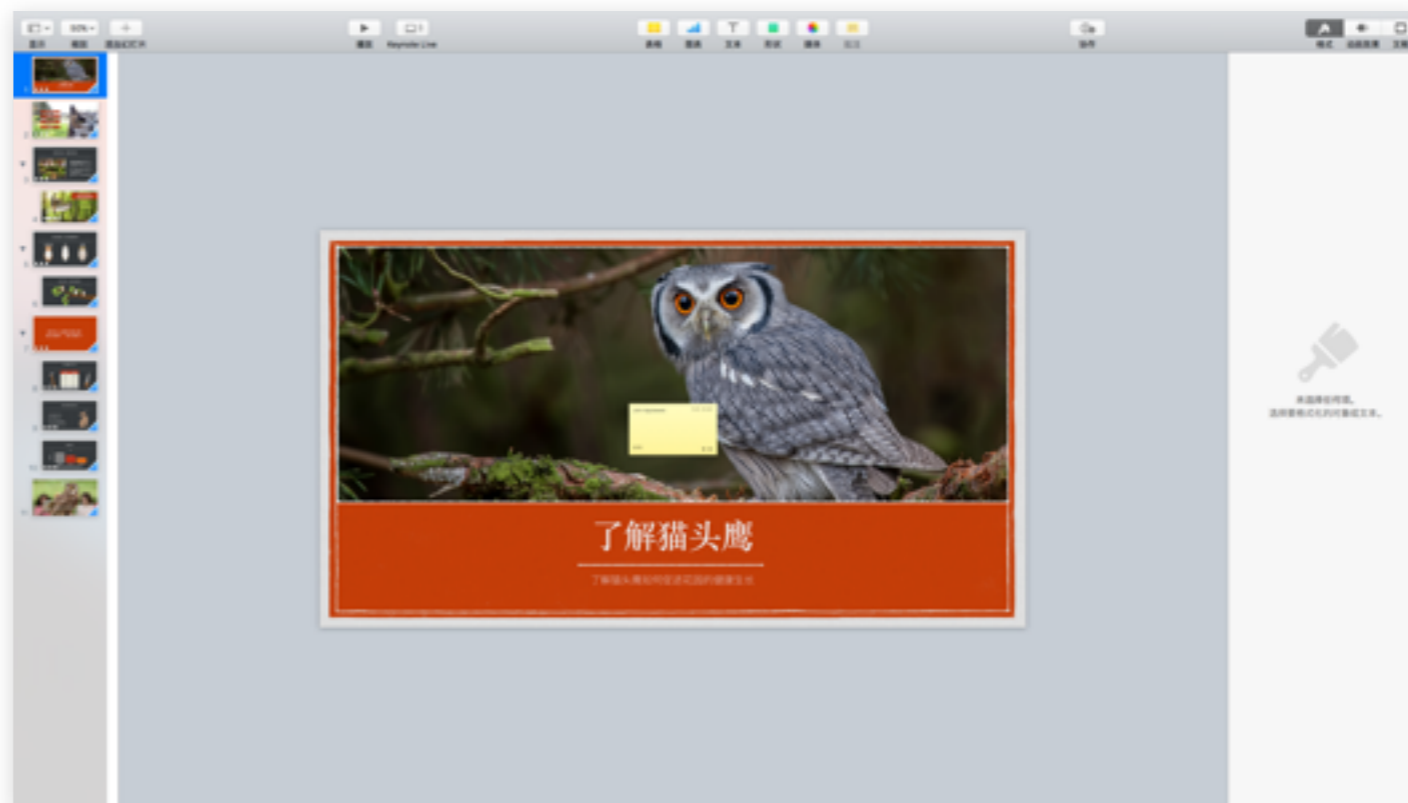

第 2 步

导出演示文稿

你可以将演示文稿导出为各种格式, 例如 PDF、PowerPoint、QuickTime 和 HTML。

1. 从 Keynote 的“文件”菜单中, 选择“导出到”。
2. 选择要导出的文件类型, 然后指定导出设置, 不同文件类型的导出设置将有所不同。

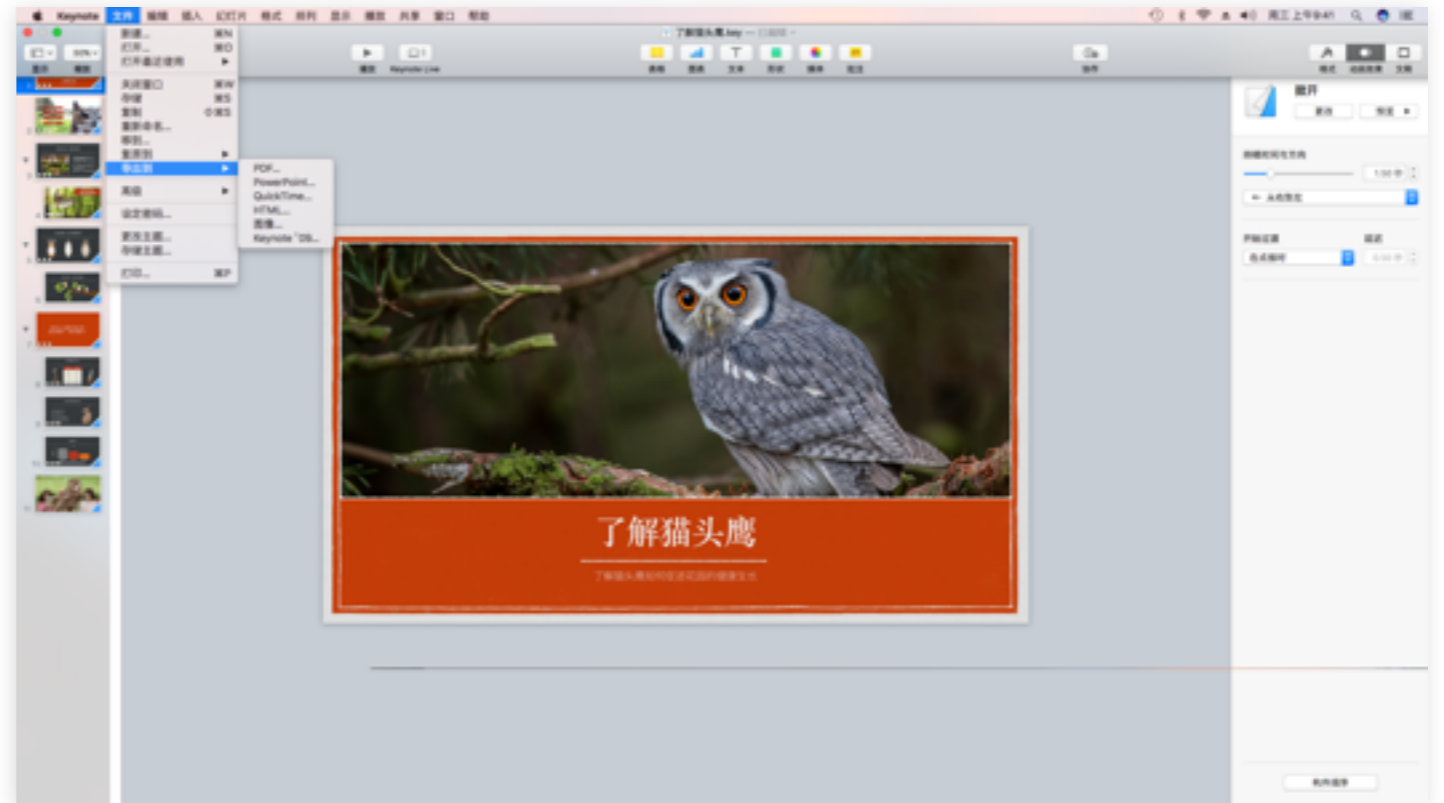

第 2 步

发送演示文稿

你可以通过邮件、信息或 AirDrop 等多种方式发送 Keynote 文稿。

1. 点按 Keynote 菜单栏中的**共享**，选择“发送副本”，然后选择某个发送选项。
2. 选择你想要使用的格式。你可以将你的文稿以 Keynote、PDF、PowerPoint 或 QuickTime 文件格式进行发送。

其中最有效的方式是通过 AirDrop 共享，这种方式可以让你和你的学生将项目直接发送给附近的其他设备。在“共享”菜单中选择 AirDrop，然后在“通过 AirDrop 发送”面板中点按“下一步”。现在选择一个设备，然后将你的文件直接发送给学生或教员。

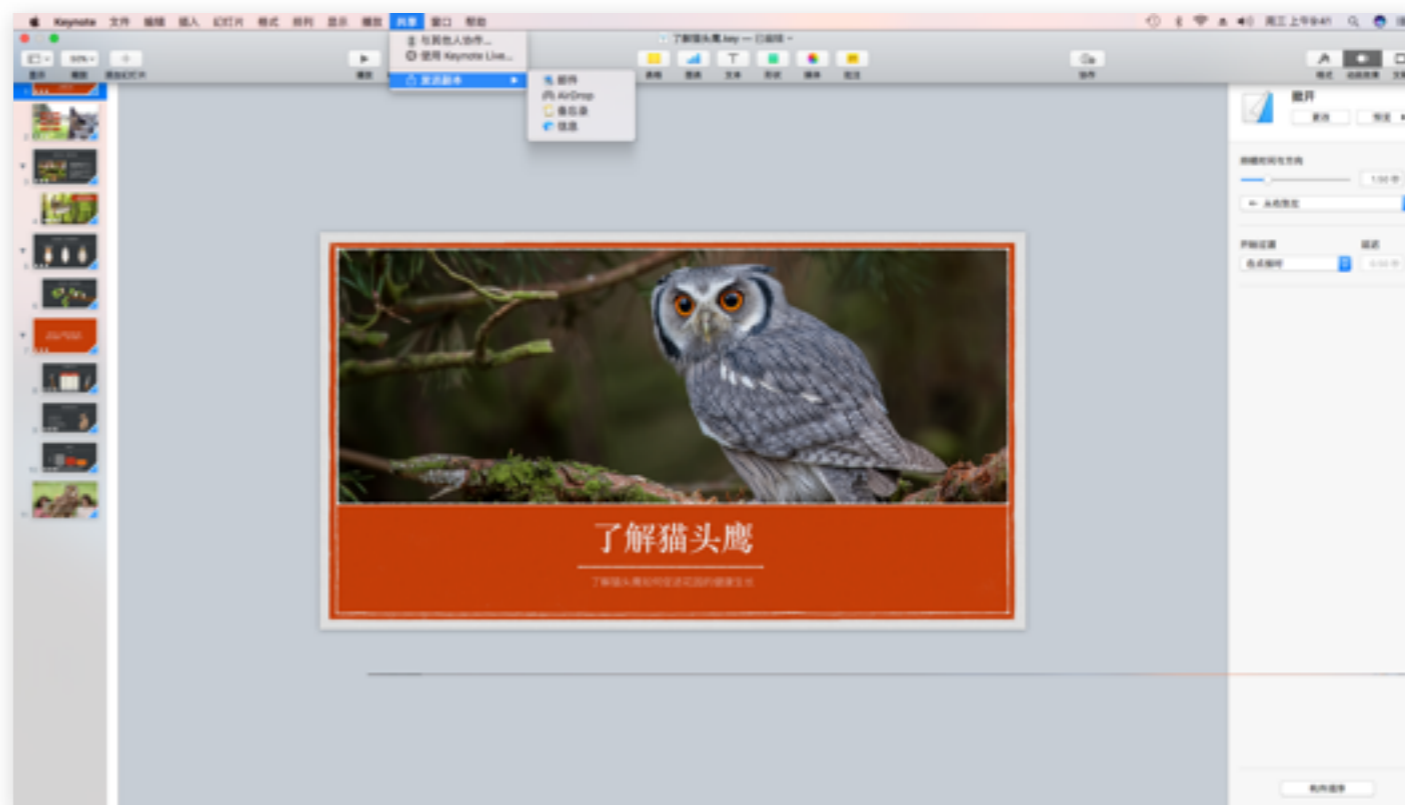

第 1 步



协作完成演示文稿

使用 macOS Sierra、iOS 10 和最新版本的 Keynote，你和你的学生可以从 Mac、iPad 或 iPhone 进行实时协作，甚至还可以从 PC 通过 iCloud.com 使用 Keynote 来进行实时协作。你需要在你的 Mac 上登录到 iCloud。前往“系统偏好设置”中的 iCloud，选择“iCloud Drive”，然后在“选项”中选择“Keynote”。

1. 要开始与他人协作，请打开你的演示文稿，然后点按 Keynote 工具栏中的“协作”按钮 。如果所处理的文件是存储在电脑上的文件，Keynote 会告诉你，只有 iCloud 中的文稿才能共享。点按“移到 iCloud”。
2. 点按**共享选项**，以选择哪些人员可以访问你的演示文稿，以及为这些人员设置权限来限制他们可执行的操作。你可以允许其他人仅查看或可更改文稿。
3. 选择发送演示文稿的方式。如果选择“邮件”或“消息”，那么在点按“共享”之后你需要添加成员。如果选择任何其他选项，将会出现**添加字段**。输入你要与之协作的成员的电子邮件地址或电话号码。虽然并非必要，但是请最好在发送邀请时使用与个人 Apple ID 相关的电子邮件地址。没有 Apple ID 的人员可以创建一个。

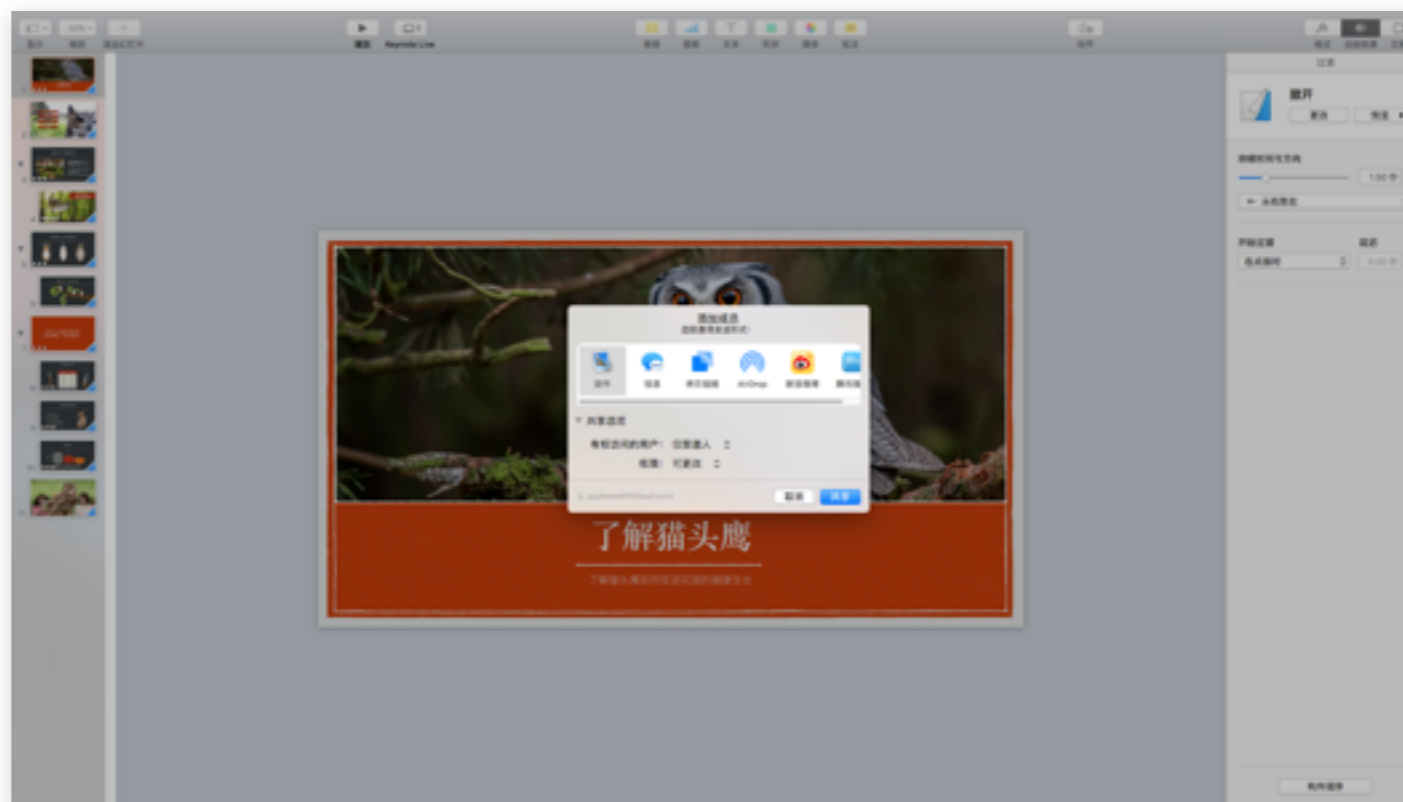



第 2-3 步



收件人可以使用以下任何设备来访问文稿：已安装 macOS Sierra v10.12 或更高版本以及 Keynote 7.0 或更高版本的 Mac；已安装 iOS 10 以及 Keynote 3.0 或更高版本的 iOS 设备；Mac 或 Windows 电脑（通过 iCloud.com）。

使用 Keynote Live 播放演示文稿

你还可以使用 iCloud Drive 通过互联网来播放演示文稿, 这样每个人都可以同时在他们自己的设备上查看演示文稿。

1. 在 Keynote 中打开演示文稿, 点按“Keynote Live”按钮 。
2. 点按“继续”。这将创建一个 Keynote Live 链接。
3. 点按“邀请观看者”。选择发送邀请时要使用的服务, 然后添加观看者。你还可以复制到演示文稿的链接, 然后将其粘贴到任何位置。
4. 如果想要为观看者指定密码, 请点按**更多选项**。选择“要求密码”, 然后输入你的密码并点按**设定密码**。一定要将该密码发送给你所邀请的观看者。
5. 如果观看者已做好进行观看的准备, 请点按**现在播放**。否则, 点按**稍后播放**, 然后你可以根据需要继续编辑演示文稿。准备就绪后, 点按工具栏中的“播放”按钮 。

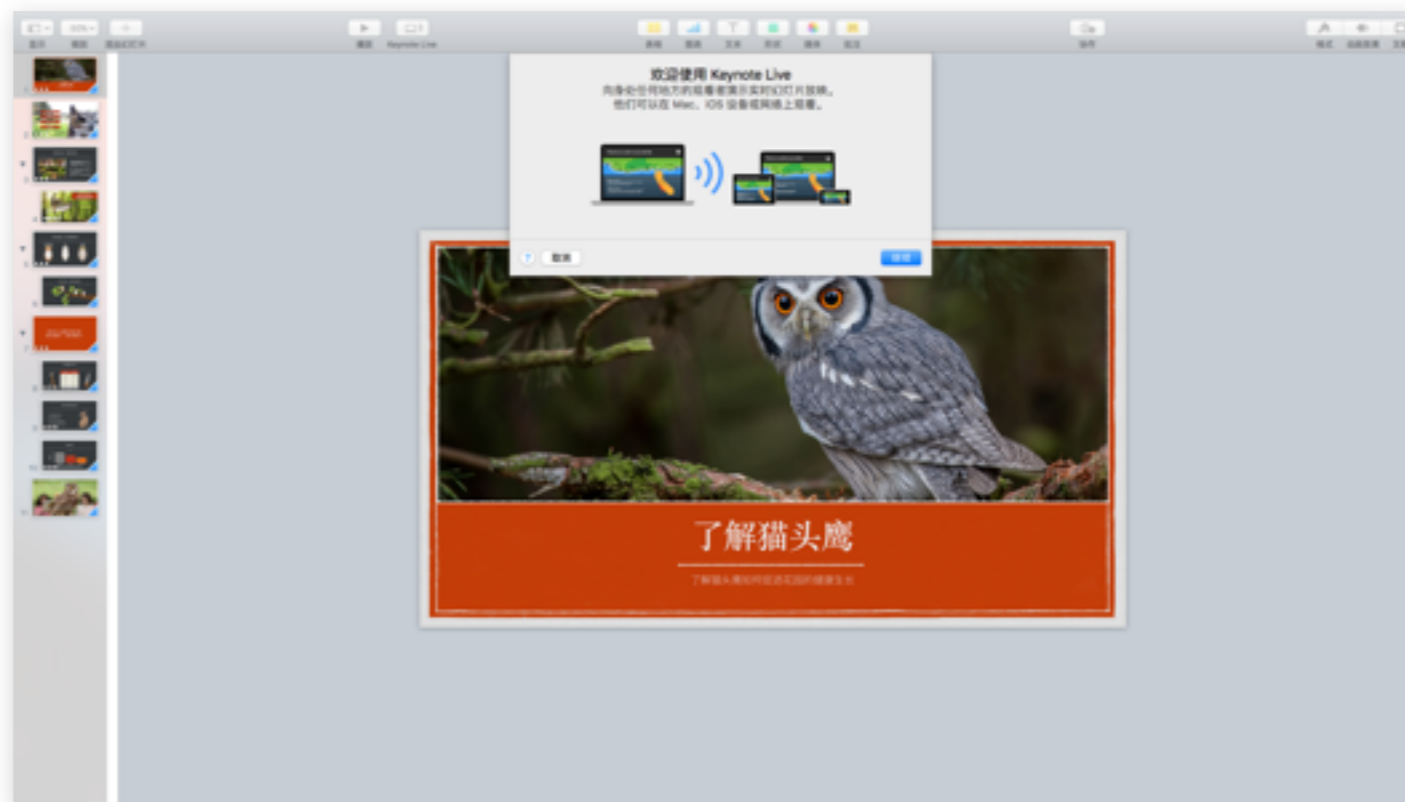

第 2 步



你最多可以邀请 100 位来自不同位置的观看者, 或者最多可以邀请 35 位来自本地 Wi-Fi 网络的观看者。要进行观看, 观看者的 iPhone、iPad、iPod touch 或 Mac 需要有 Web 浏览器或最新版本的 Keynote app。观看演示文稿不需要有 iCloud 帐户。

进一步了解

要获取有关本书中许多主题的其他支持信息, 请参阅 Keynote 帮助, 从中你可了解有关 Keynote 中各个特性和功能的更多详细信息。

1. 要访问本指南, 请点按菜单栏中的“帮助”, 然后选择 **Keynote 帮助**。
2. 选择任一主题, 可直接转到相应页面, 或者使用窗口顶部的“搜索”来查找所需内容。

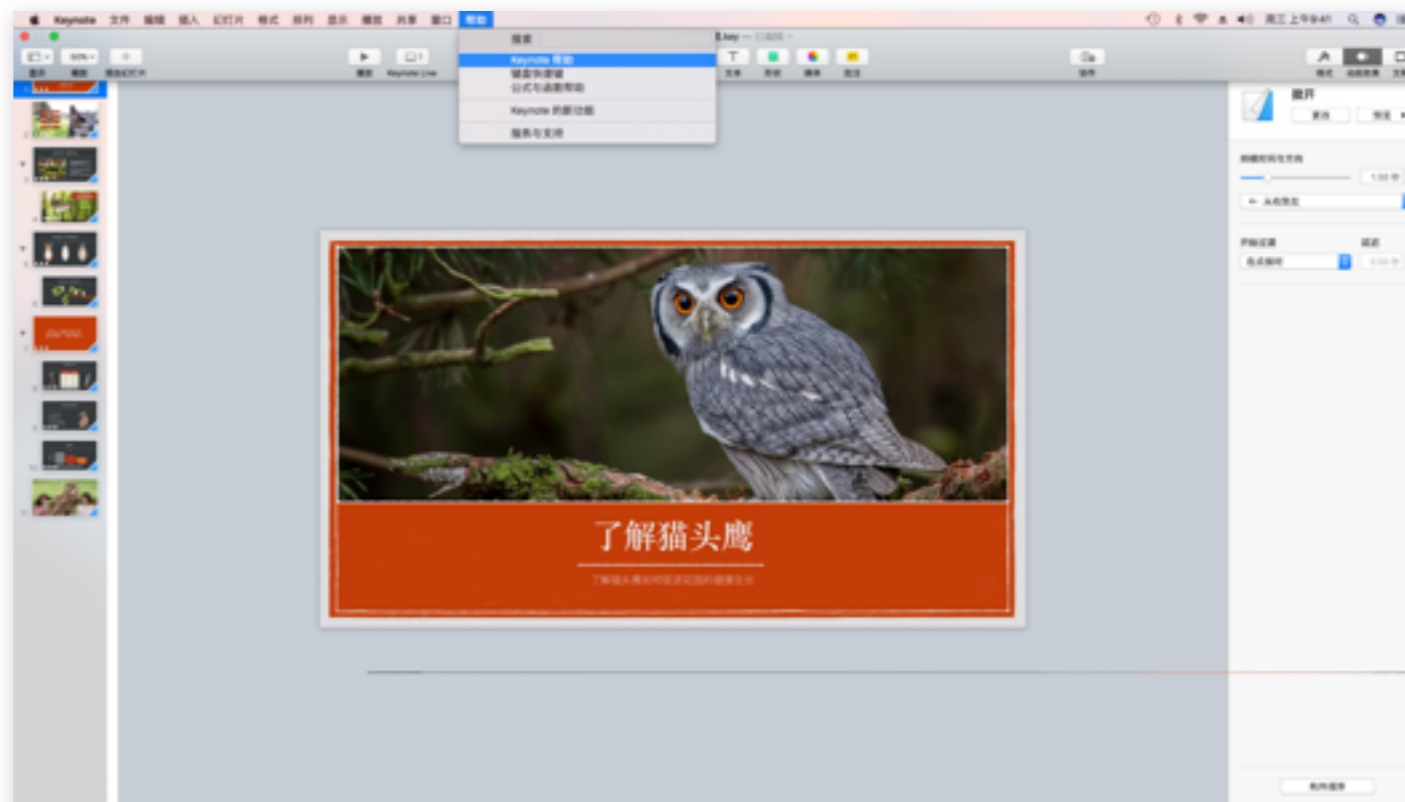

第 1 步



5

深入了解

本节中的一些信息能够为你在使用 Keynote 构建演示文稿时带来灵感。此外，还提供了其他一些资源，可帮助你探索和发现新方法来提高学生的参与度。

创意和灵感

思考你和你的学生可以如何使用 Keynote 中功能强大的工具来建立专属于你们的、有关任何一门学科的学习体验。

读写

让学生在一个包含图像、文本、动画和转换的多幻灯片演示文稿中概括出一个故事。

使用超链接来创建一个具有照片和视频线索的交互式单词抽认卡片组。

向学生发送一份视觉文字演示文稿,以便他们可以组合幻灯片并跟踪自己所掌握的单词。

历史

使用历史图像和对话气泡,从一个著名的辩论中总结观点。

在一个表中比较和对比两个历史事件的事实。

使用线条、形状、文本和“神奇移动”,创建一个具有动画效果的历史事件年表。

科学

使用图像、形状、动画和“神奇移动”,将水循环过程栩栩如生地呈现出来。

使用“即时 Alpha”和“神奇移动”搭配地图图像,演示大陆如何随着时间的推移而进行漂移。

创建一系列自行播放的演示文稿,用于辅导科学实验室的不同教学点的学生。

数学

使用形状来演示分数和小数之间的关系。

为二项方程上方的曲线添加动画效果来演示 FOIL 方法。

使用形状、数字和指向答案幻灯片的链接,构建一个交互式乘法表。



有关更多创意和灵感,请探索我们的教育工作者页面 [For Educators](#), 该页面是整个 iTunes 上最佳教育资源的集合。无论是教学设计思路、活动、成功案例和课程,还是师资培训材料,都可以找到。

Apple 内容制作 App

仔细研究下面这些 Apple app, 以便在 Mac 上制作教学材料。



iMovie

创建, 编辑和录制一段让观众沉浸其中的影片。

[进一步了解 >](#)

[开始使用 Mac 版 iMovie >](#)



GarageBand

你可演奏、混音和录制自己的歌曲, 只需轻点几下, 即可分享给他人。

[进一步了解 >](#)

[开始使用 Mac 版 GarageBand >](#)



Pages

利用图像和图形, 创建精彩的报告和文稿。

[进一步了解 >](#)

[开始使用 Mac 版 Pages >](#)



照片

整理和编辑照片, 在文稿中完美呈现。

[进一步了解 >](#)

[开始使用 Mac 版照片 >](#)



Numbers

重新设想学生查看你的数据的方式, 然后为他们提供丰富的视觉化信息。

[进一步了解 >](#)

[开始使用 Mac 版 Numbers >](#)



iBooks Author

自己动手创建并发布适用于 iPad 和 Mac 的精彩电子书和学习材料。

[进一步了解 iBooks Author >](#)

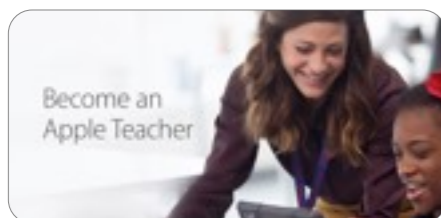

“Apple 教师认证计划”是一项专业的学习计划, 旨在帮助教师构建技能并充分利用 Mac、iPad 和 app 进行教学*。这项自学计划提供学习材料、提示、灵感、新闻以及认证徽章。立即[注册](#)以开始使用。

*“Apple 教师认证计划”只适用于部分国家和地区。

素材许可与版权概述

这本《Mac 版 Keynote》图书中包含的信息仅作说明用途, 用于演示如何构建 Keynote 项目。其中介绍的所有素材、图像和文本均属于 Apple Inc., 无 Apple 书面同意不得使用。用户有责任取得其所创建的电子图书中所有内容的使用权。

